

## **APRILIA WOULD LIKE TO THANK YOU**

for choosing one of its products. We have compiled this booklet to provide a comprehensive overview of your vehicle's quality features. Please, read it carefully before riding the vehicle for the first time. It contains information, tips and precautions for using your vehicle. It also describes features, details and devices to assure you that you have made the right choice. We believe that if you follow our suggestions, you will soon get to know your new vehicle well and that it will continue to give you satisfactory service for many years to come. This booklet is an integral part of the vehicle and must be handed over to the new owner in the event of sale.

## **APRILIA WIL U BEDANKEN**

omdat u één van haar producten heeft gekozen. Wij hebben deze handleiding opgesteld opdat u de kwaliteiten ervan ten volle kan waarderen. Wij raden aan om deze handleiding geheel door te lezen, voordat u met het voertuig gaat rijden. Het bevat informatie, raadgevingen en waarschuwingen in verband met het gebruik van uw voertuig; daarnaast zal u eigenschappen, bijzonderheden en handigheidjes ontdekken die u ervan zullen overtuigen dat u een juiste keuze heeft gemaakt. Wij zijn er zeker van dat indien u hier rekening mee zal houden, u makkelijk zal wennen aan uw nieuw voertuig, waar u lang naar volle tevredenheid gebruik van zal kunnen maken. Deze uitgave is een integrerend deel van het voertuig, en bij verkoop van dit laatste moet het worden overhandigd aan de nieuwe eigenaar.

# **DORSODURO**



The instructions in this booklet have been compiled primarily to offer a simple and clear guide to using the vehicle; This booklet also details routine maintenance procedures and regular checks that should be carried out on the vehicle at an **authorised aprilia Dealer or Workshop**. This booklet also contains instructions for simple repairs. Any operations not specifically described in this booklet require the use of special tools and/or particular technical knowledge: for these operations, please take your vehicle to an **authorised aprilia Dealer or Workshop**.

De instructies in deze handleiding zijn voorbereid om vooral een eenvoudige en duidelijke leidraad te zijn voor het gebruik; men vindt eveneens de handelingen van het klein onderhoud en van de periodieke controles die uitgevoerd moeten worden op het voertuig, bij een **Dealer of Erkende aprilia Garage**. De handleiding bevat tevens instructies voor een aantal eenvoudige herstellingen. De herstellingen die niet uitgebreid in deze uitgave zijn beschreven, vereisen dat men over speciale gereedschappen en/of specifieke technische kennis beschikt; voor het uitvoeren van deze herstellingen raadt men aan om zich te wenden tot een **Dealer of Erkende aprilia Garage**.



### Personal safety

Failure to completely observe these instructions will result in serious risk of personal injury.



### Safeguarding the environment

Sections marked with this symbol indicate the correct use of the vehicle to prevent damaging the environment.



### Vehicle intactness

The incomplete or non-observance of these regulations leads to the risk of serious damage to the vehicle and sometimes even the invalidity of the guarantee.

*The symbols shown above are very important. They are used to highlight those parts of the booklet that should be read with particular care. As you can see, each sign consists of a different graphic symbol, making it quick and easy to locate the various topics. Before starting the engine, read this booklet thoroughly and the "SAFE RIDING" section in particular. Your safety as well as other's does not only depend on the quickness of your reflexes and agility, but also on how well you know your vehicle, the state of maintenance of the vehicle itself and your knowledge of the rules for SAFE RIDING. For your safety, get to know your vehicle well so as to safely ride and master it in road traffic IMPORTANT This booklet is an integral part of the vehicle, and must be handed to the new owner in the event of sale.*

### Persoonlijke veiligheid

Indien deze voorschriften niet of niet volledig worden opgevolgd, kan dit ernstig letsel aan personen tot gevolg hebben.

### Bescherming van

Geef het juiste gedrag aan dat u aan moet houden zodat het gebruik van het voertuig geen schade aanricht aan de natuur.

### Staat van het voertuig

Indien deze voorschriften niet of niet volledig worden opgevolgd kan dit ernstige schade aan het voertuig, en eventueel het vervallen van deze garantie tot gevolg hebben.

*Bovengenoemde signalen zijn erg belangrijk. Ze hebben namelijk tot doel om de delen van het boekje aan te geven die u aandachtig door moet lezen. Zoals u ziet, bestaat ieder teken uit een ander grafisch symbool, zodat de bijbehorende onderwerpen meteen duidelijk kunnen worden gevonden in de verschillende delen. Vooraleer men de motor start, leest men aandachtig deze handleiding, en vooral de paragraaf "VEILIG RIJDEN". Uw veiligheid en die van anderen hangt niet enkel af van uw reflexen en vlugheid, maar ook van de kennis en de efficiëntie van het voertuig, en van de kennis van de fundamentele regels voor het VEILIG RIJDEN. We raden daarom aan om vertrouwd te raken met het voertuig, zodat u zich veilig en beheersd kan bewegen in het verkeer. BELANGRIJK Deze handleiding moet beschouwd worden als integrerend deel van het voertuig, en moet worden overhandigd bij de verkoop ervan.*



# INDEX

## INDEX

<b>GENERAL RULES.....</b>	9	<b>ALGEMENE NORMEN.....</b>	9
Foreword.....	10	Vooronderstelling.....	10
Carbon monoxide.....	10	Koolmonoxide.....	10
Fuel.....	11	Brandstof.....	11
Hot components.....	12	Warme onderdelen.....	12
Coolant.....	12	Koelvloeistof.....	12
Used engine oil and gearbox oil.....	13	Gebruikte motorolie en koppelingsolie.....	13
Brake and clutch fluid.....	14	Rem- en koppelingsvloeistof.....	14
Battery hydrogen gas and electrolyte.....	15	Elektrolyt en waterstofgas van de accu.....	15
Stand.....	17	Standaard.....	17
Reporting of defects that affect safety.....	17	Communicatie van de defecten die invloed hebben op de veiligheid.....	17
<b>VEHICLE.....</b>	19	<b>VOERTUIG.....</b>	19
Arrangement of the main components.....	21	Plaats van de hoofdcomponenten.....	21
Dashboard.....	23	Legenda.....	23
Instrument panel.....	25	Instrumenten.....	25
Light unit.....	26	Groep controlelampjes.....	26
Digital lcd display.....	27	Digitaal display.....	27
Alarms.....	30	Alarmen.....	30
Mapping selection.....	33	Selectie lokalisaties.....	33
Control buttons.....	36	Commandoknoppen.....	36
Advanced functions.....	39	Geavanceerde functies.....	39
Ignition switch.....	47	Startschakelaar.....	47
Locking the steering wheel.....	48	Stuurslot vergrendelen.....	48
Horn button.....	49	Drukknop claxon.....	49
Switch direction indicators.....	49	Schakelaar richtingaanwijzers.....	49
Passing button.....	50	Knop die knippert voor groot licht.....	50
Flasher button.....	50	Inschakelknop alarmlichten.....	50
Start-up button.....	51	Startknop.....	51
Engine stop switch.....	51	Stopschakelaar motor.....	51
Immobilizer system operation.....	52	De werking van het immobilizersysteem.....	52
Opening the saddle.....	53		

Glove/tool kit compartment.....	55	Zadel openen.....	53
Identification.....	55	Documentenvakje/gereedschapskit.....	55
Luggage anchor point.....	57	Identificatie.....	55
<b>USE</b> .....	59	Vastmaken van bagage.....	57
Checks.....	60	<b>GEBRUIK</b> .....	59
Refuelling.....	63	Controles.....	60
Rear shock absorbers adjustment.....	65	Tanken.....	63
Front fork adjustment.....	69	Regulering achterdempers.....	65
Justering af greb til forbremse.....	72	Regulering voorvorken.....	69
Clutch lever adjustment.....	73	Regulering voorremhendel.....	72
Running in.....	73	Regulering schakelhendel.....	73
Starting up the engine.....	75	Inrijden.....	73
Ride by wire.....	80	Starten des motors.....	75
Moving off / riding.....	81	Ride by wire.....	80
Stopping the engine.....	89	Start / besturing.....	81
Parking.....	90	Stoppen van de motor.....	89
Catalytic silencer.....	91	Parkeren.....	90
Stand.....	93	Katalysator.....	91
Suggestion to prevent theft.....	94	Standaard.....	93
Basic safety rules.....	96	Tips tegen diefstal.....	94
<b>MAINTENANCE</b> .....	103	Basis veiligheidsnormen.....	96
Engine oil level check.....	104	<b>ONDERHOUD</b> .....	103
Engine oil top-up.....	106	Controle van het peil van de motorolie.....	104
Engine oil change.....	107	Het bijvullen van motorolie.....	106
Tyres.....	109	Vervanging van de motorolie.....	107
Spark plug dismantlement.....	112	Banden.....	109
Removing the air filter.....	112	Demonteren van de bougie.....	112
Cooling fluid level.....	113	Demonteren van het luchtfilter.....	112
Checking the brake oil level.....	116	Peil koelvloeistof.....	113
Braking system fluid top up.....	117	Controle van het oliepeil van de remmen.....	116
Checking clutch fluid.....	118	Bijvullen van de remvloeistof.....	117
Topping up clutch fluid.....	118	Controle koppelvloeistof.....	118
Battery removal.....	119	Bijvullen koppelvloeistof.....	118
Checking the electrolyte level.....	120	Verwijdering van de accu.....	119
Charging the battery.....	121	Controle van het elektrolytpeil.....	120
Long periods of inactivity.....	122	Opladen van de accu.....	121
Fuses.....	123	Länger stillegen.....	122
Lamps.....	126	Zekeringen.....	123
Headlight adjustment.....	127	Lampjes.....	126

Front direction indicators.....	130	Afstellen van de koplamp.....	127
Rear optical unit.....	131	Richtingaanwijzers voor.....	130
Rear turn indicators.....	132	Lampenset achter.....	131
Number plate light.....	133	Richtingaanwijzers achter.....	132
Rear-view mirrors.....	133	Kentekenverlichting.....	133
Front and rear disc brake.....	135	Achteruitkijkspiegels.....	133
Periods of inactivity.....	137	Schijfrem voor en achter.....	135
Cleaning the vehicle.....	139	Stilstand van het voertuig.....	137
Transport.....	143	Reinigen van het voertuig.....	139
Chain backlash check.....	144	Vervoer.....	143
Chain backlash adjustment.....	145	Controle van de speling van de ketting.....	144
Checking wear of chain, front and rear sprockets.....	146	Regeling van de speling van de ketting.....	145
Chain lubrication and cleaning.....	147	Controle van het gebruik van de ketting, het tandrad en kroon	
<b>TECHNICAL DATA.....</b>	<b>149</b>	.....	146
Kit equipment.....	158	Smering en reiniging van de ketting.....	147
<b>PROGRAMMED MAINTENANCE.....</b>	<b>159</b>	<b>TECHNISCHE GEGEVENS.....</b>	<b>149</b>
Scheduled maintenance table.....	160	Bijgeleverd gereedschap.....	158
		<b>GEPLAND ONDERHOUD.....</b>	<b>159</b>
		Tabel gepland onderhoud.....	160





# DORSODURO

**aprilia**



**Chap. 01**  
**General rules**

**Hst. 01**  
**Algemene normen**

## Foreword

### NOTE

CARRY OUT THE MAINTENANCE OPERATIONS AT HALF THE INTERVALS SHOWN IF THE VEHICLE IS USED IN WET OR DUSTY AREAS, OFF ROAD OR FOR SPORTS APPLICATIONS.

## Carbon monoxide

If you need to keep the engine running in order to perform a procedure, please ensure that you do so in an open or very well ventilated area. Never let the engine run in an enclosed area. If you do work in an enclosed area, make sure to use a smoke-extraction system.

### CAUTION



**EXHAUST EMISSIONS CONTAIN CARBON MONOXIDE, A POISONOUS GAS WHICH CAN CAUSE LOSS OF CONSCIOUSNESS AND EVEN DEATH.**

## Vooronderstelling

### N.B.

WANNEER HET VOERTUIG WORDT GEBRUIKT IN REGENACHTIGE OF STOFFIGE ZONES, OP SLECHTE WEGEN, OF WANNEER MEN SPORTIEF RIJDT, MOETEN DE ONDERHOUDSHANDELINGEN AAN DE HELFT VAN HET AANGEDUIDE TIJDSINTERVAL UITGEVOERD WORDEN.

## Koolmonoxide

Wanneer het nodig is om de motor te doen werken om een handeling uit te voeren, controleert men of dit in een open ruimte of in een goed geventileerd lokaal gebeurt. Laat de motor nooit werken in een gesloten ruimte. Wanneer men in een gesloten ruimte werkt, gebruikt men een evacuatiesysteem voor de uitlaatgassen.

### LET OP



**DE UITLAATGASSEN BEVATTEN KOOLMONOXIDE, EEN GIFTIG GAS DAT BEWUSTELOOSHEID EN OOK DE DOOD KAN VEROORZAKEN.**

**Fuel****CAUTION**

FUEL USED TO POWER INTERNAL COMBUSTION ENGINES IS HIGHLY FLAMMABLE AND CAN BECOME EXPLOSIVE UNDER SPECIFIC CONDITIONS. IT IS THEREFORE RECOMMENDED TO CARRY OUT REFUELLING AND MAINTENANCE PROCEDURES IN A VENTILATED AREA WITH THE ENGINE SHUT OFF. DO NOT SMOKE DURING REFUELLING AND NEAR FUEL VAPOURS, AVOID ANY CONTACT WITH NAKED FLAMES, SPARKS OR OTHER SOURCES WHICH MAY CAUSE THEM TO IGNITE OR EXPLODE.

DO NOT DISPOSE OF FUEL INTO THE ENVIRONMENT.

KEEP OUT OF THE REACH OF CHILDREN



VEHICLE FALL OR EXCESSIVE INCLINATION CAN CAUSE FUEL TO SPILL OUT.

**Brandstof****LET OP**

DE BRANDSTOF DIE WORDT GEBRUIKT VOOR DE AANDRIJVING VAN DE ONTPLOFFINGSMOTOR IS UITERST BRANDBAAR EN KAN EXPLOSIEF WORDEN IN BEPAALDE OMSTANDIGHEDEN. VOER HET TANKEN EN DE ONDERHOUDSHANDELINGEN UIT IN EEN GEVENTILEERDE ZONE EN MET DE MOTOR UIT. ROOK NIET TIJDENS HET TANKEN EN IN DE NABIJHEID VAN BRANDSTOFDAMPEN, EN VERMIJDT ABSOLUUT CONTACT MET VRIJE VLAMMEN, VONKEN EN EENDER WELKE ANDER BRON DIE HET VLAM VATTEN OF EXPLODEREN ERVAN KAN VEROORZAKEN.

LOOS DE BRANDSTOF NIET IN HET MILIEU.

BUITEN BEREIK VAN KINDEREN HOUDEN



HET VALLEN OF DE EXCESSIEVE INCLINATIE VAN HET VOERTUIG KUNNEN

**NEN HET UITSTROMEN VAN BRANDSTOF VEROORZAKEN.****Hot components**

The engine and the exhaust system components get very hot and remain in this condition for a certain time interval after the engine has been shut off. Before handling these components, make sure that you are wearing insulating gloves or wait until the engine and the exhaust system have cooled down.

**Coolant**

The coolant contains ethylene glycol which, under certain conditions, can become flammable. When ethylene glycol burns, it produces an invisible flame which can nevertheless cause burns.

**CAUTION**

**TAKE CARE NOT TO POUR COOLANT ONTO HOT ENGINE OR EXHAUST SYSTEM COMPONENTS; THE FLUID MAY CATCH FIRE AND BURN WITH INVISIBLE FLAMES. WHEN CARRYING OUT MAINTENANCE OPERATIONS, IT IS ADVISABLE TO WEAR LATEX GLOVES. EVEN THOUGH IT IS**

**Warme onderdelen**

De motor en de onderdelen van de uitlaatinstallatie worden zeer warm en blijven warm voor een zekere periode, ook nadat de motor wordt uitgezet. Vooral eer men deze onderdelen hanteert, draagt men isolerende handschoenen, of wacht men tot de motor en de uitlaatinstallatie zijn afgekoeld.

**Koelvloeistof**

De koelvloeistof bevat ethyleenglycol, wat in sommige omstandigheden ontvlambaar is. Wanneer het brandt, produceert ethylglycol onzichtbare vlammen, die toch brandwonden veroorzaken.

**LET OP**

**LET OP OM GEEN KOELVLOEISTOF TE MORSEN OP DE HETE DELEN VAN DE MOTOR EN DE UITLAATINSTALLATIE; DEZE ZOU BRAND KUNNEN VATTEN MET ONZICHTBARE VLAMMEN. BIJ ONDERHOUDSHANDELINGEN RAADT MEN AAN OM LATEX HANDSCHOENEN TE GEBRUIKEN.**

TOXIC, COOLANT HAS A SWEET FLAVOUR WHICH MAKES IT VERY ATTRACTIVE TO ANIMALS. NEVER LEAVE THE COOLANT IN OPEN CONTAINERS IN AREAS ACCESSIBLE TO ANIMALS AS THEY MAY DRINK IT.

KEEP OUT OF THE REACH OF CHILDREN

DO NOT REMOVE THE RADIATOR CAP WHEN THE ENGINE IS STILL HOT. THE COOLANT IS UNDER PRESSURE AND MAY CAUSE BURNS.

DE KOELVLOEISTOF IS GIFTIG, MAAR HEEFT TOCH EEN ZOETE SMAAK, WAT HEM UITERST AAN-TREKKELIJK MAAKT VOOR DIEREN. LAAT DE KOELVLOEISTOF NOOIT IN GEOPENDE VERPAKKINGEN OF IN POSITIES DIE BEREIKBAAR ZIJN VOOR DIEREN, DIE ER ZOU DEN VAN KUNNEN DRINKEN.

BUITEN BEREIK VAN KINDEREN HOUDEN

VERWIJDER DE RADIATOR DOP NIET WANNEER DE MOTOR NOG WARM STAAT. DE KOELVLOEISTOF STAAT ONDER DRUK, EN ZOU BRANDWONDEN KUNNEN VEROORZAKEN.

### Used engine oil and gearbox oil

#### CAUTION



IT IS ADVISABLE TO WEAR LATEX GLOVES WHEN SERVICING THE VEHICLE.

ENGINE OR TRANSMISSION OIL MAY CAUSE SERIOUS INJURIES TO THE SKIN IF HANDLED FOR PROLONGED PERIODS OF TIME AND ON A REGULAR BASIS.

### Gebruikte motorolie en koppelingsolie

#### LET OP



BIJ ONDERHOUDSHANDELINGEN RAADT MEN AAN OM LATEX HANDSCHOENEN TE GEBRUIKEN.

DE OLIE VAN DE MOTOR OF DE VERSNELLINGSBAK KAN ERNSTIGE SCHADE VEROORZAKEN AAN DE HUID, WANNEER HIJET LANG EN DAGELIJKS WORDT GEBRUIKT.

**WASH YOUR HANDS CAREFULLY AFTER HANDLING OIL.**

**HAND THE OIL OVER TO OR HAVE IT COLLECTED BY THE NEAREST USED OIL RECYCLING COMPANY OR THE SUPPLIER.**

**DO NOT DISPOSE OF OIL INTO THE ENVIRONMENT**

**KEEP OUT OF THE REACH OF CHILDREN**

**MEN RAADT AAN OM DE HANDEN ZORGVULDIG TE WASSEN NA HET HANTEREN VAN OLIE.**

**BEZORG HEM AAN OF LAAT HEM OPHALEN DOOR HET DICTSTBIJZIJNDE RECYCLEBEDRIJF VAN GEBRUIKTE OLIES OF DOOR DE LEVERANCIER.**

**LOOS DE OLIE NIET IN HET MILIEU.**

**BUITEN BEREIK VAN KINDEREN HOUDEN**

### **Brake and clutch fluid**

**Brake and clutch fluid**



**BRAKE AND CLUTCH FLUIDS CAN DAMAGE PLASTIC OR RUBBER PAINTED SURFACES. WHEN SERVICING THE BRAKING OR THE CLUTCH SYSTEM PROTECT THESE COMPONENTS WITH A CLEAN CLOTH. ALWAYS WEAR PROTECTIVE GOGGLES WHEN SERVICING THE SYSTEMS. BRAKE AND CLUTCH FLUIDS ARE EXTREMELY HARMFUL FOR YOUR EYES. IN THE EVENT OF ACCIDENTAL CONTACT WITH THE EYES, RINSE THEM IMMEDIATELY WITH ABUNDANT COLD, CLEAN WATER**

### **Rem- en koppelingsvloeistof**

**Rem- en koppelingsvloeistof**



**DE REM- EN KOPPELINGSVLOEISTOFFEN KUNNEN DE GELAKTE, PLASTIC OF RUBBEREN OPPERVLAKKEN BESCHADIGEN. WANNEER MEN HET ONDERHOUD VAN DE REM- OF KOPPELINGSINSTALLATIE UITVOERT, BESCHERMT MEN DEZE ONDERDELEN MET EEN REIN DOEK. DRAAG STEEDS EEN BESCHERMENDE BRIL WANNEER MEN HET ONDERHOUD VAN DE INSTALLATIES UITVOERT. DE REM- EN KOPPELINGSVLOEISTOFFEN ZIJN UITERST SCHADELIJK VOOR DE OGEN. IN GEVAL VAN TOEVALLIG**

**AND SEEK MEDICAL ADVICE IMMEDIATELY.**

**KEEP OUT OF THE REACH OF CHILDREN**

**CONTACT MET DE OGEN, SPOEL MEN ONMIDDELIJK MET OVERVLOEDIG KOUD EN REIN WATER, EN RAADPLEEGT MEN ONMIDDELIJK EEN ARTS.**

**BUITEN BEREIK VAN KINDEREN HOUDEN**

### **Battery hydrogen gas and electrolyte**

### **Elektrolyt en waterstofgas van de accu**

#### **CAUTION**



**BATTERY ELECTROLYTE IS TOXIC, CORROSIVE AND AS IT CONTAINS SULPHURIC ACID, IT CAN CAUSE BURNS WHEN IN CONTACT WITH THE SKIN. WHEN HANDLING BATTERY ELECTROLYTE, WEAR TIGHT-FITTING GLOVES AND PROTECTIVE APPAREL. IF THE ELECTROLYTIC FLUID COMES INTO CONTACT WITH THE SKIN, RINSE WELL WITH ABUNDANT FRESH WATER. IT IS PARTICULARLY IMPORTANT TO PROTECT YOUR EYES AS EVEN TINY AMOUNTS OF BATTERY ACID MAY CAUSE BLINDNESS. IF THE FLUID GETS INTO CONTACT WITH YOUR EYES, WASH WITH ABUNDANT WATER FOR FIFTEEN MINUTES AND CONSULT AN EYE SPECIALIST IMMEDIATELY. IF**

#### **LET OP**



**DE ELEKTROLYT VAN DE ACCU IS GIFTIG EN BIJTEND, EN IN CONTACT MET DE HUID KAN HET BRANDWONDEN VOORZAKEN OMDAT HET ZWAVELZUUR BEVAT. DRAAG NAUWSLUITENDE HANDSCHOENEN EN BESCHERMENDE KLEDING WANNEER MEN HET ELEKTROLYT VAN DE ACCU HANTEERT. WANNEER DE ELEKTROLYTVLOEISTOF IN CONTACT ZOU KOMEN MET DE HUID, MOET MEN OVERVLOEDIG WASSEN MET KOUD WATER. HET IS ZEER BELANGRIJK OM DE OGEN TE BESCHERMEN, OMDAT OOK EEN ZEER KLEINE HOEVEELHEID ZUUR VAN DE ACCU BLINDHEID KAN VEROORZAKEN. WANNEER HET IN CONTACT ZOU KOMEN MET DE OGEN, MOET**

THE FLUID IS ACCIDENTALLY SWALLOWED, DRINK LARGE QUANTITIES OF WATER OR MILK, FOLLOWED BY MILK OF MAGNESIA OR VEGETABLE OIL AND SEEK MEDICAL ADVICE IMMEDIATELY. THE BATTERY RELEASES EXPLOSIVE GASES; KEEP IT AWAY FROM FLAMES, SPARKS, CIGARETTES OR ANY OTHER HEAT SOURCE. ENSURE ADEQUATE VENTILATION WHEN SERVICING OR RECHARGING THE BATTERY.

KEEP OUT OF THE REACH OF CHILDREN

BATTERY LIQUID IS CORROSIVE. DO NOT POUR OR SPILL IT, PARTICULARLY ON PLASTIC COMPONENTS. ENSURE THAT THE ELECTROLYTIC ACID IS COMPATIBLE WITH THE BATTERY TO BE ACTIVATED.

MEN OVERVLOEDIG WASSEN MET WATER VOOR ONGEVEER VIJFTIEN MINUTEN, EN ONMIDDELLIJK EEN OOGARTS RAADPLEGEN. WANNEER HET TOEVALLIG ZOU WORDEN INGESLIKT, MOET MEN VEEL WATER OF MELK DRINKEN, DAARNA MAGNESIUMMELK OF VEGETALE OLIE DRINKEN, EN ONMIDDELLIJK EEN ARTS RAADPLEGEN. DE ACCU VERSPREIDT EXPLOSIEVE GASSEN EN MOET DUS UIT DE BUURT WORDEN GEHOUDEN VAN VLAMMEN, VONKEN, SIGARETTEN EN ELKE ANDERE WARMTEBRON. VOORZIE EEN GEPASTE VERLUCHTING WANNEER MEN ONDERHOUD OF HET OPLADEN VAN DE ACCU UITVOERT.

BUITEN BEREIK VAN KINDEREN HOUDEN

DE VLOEISTOF VAN DE ACCU IS CORROSIEF. GIET ZE NIET UIT EN VERSPREIDT ZE NIET, VOORAL NIET OP DE PLASTIC DELEN. CONTROLEER OF HET ELEKTROLYTZUUR SPECIFIEK VOOR DE TE ACTIVEREN ACCU IS.



**Stand**

**BEFORE SETTING OFF, MAKE SURE THE STAND HAS BEEN COMPLETELY RETRACTED TO ITS POSITION.**

**DO NOT REST THE RIDER'S OR PASSENGER'S WEIGHT ON THE SIDE STAND.**

**Reporting of defects that affect safety**

Unless otherwise specified in this Use and Maintenance Booklet, do not remove any mechanical or electrical component.

**CAUTION**

**SOME CONNECTORS IN THE VEHICLE MAY BE ACCIDENTALLY SWAPPED AND MAY COMPROMISE NORMAL VEHICLE OPERATION IF INCORRECTLY INSTALLED.**

**Standaard**

**VÓÓR HET VERTREK CONTROLEERT MEN OF DE STANDAARD VOLLEDIG INGEKLAPT IS.**

**BELAST DE LATERALE STANDAARD NIET MET UW GEWICHT OF DAT VAN DE PASSAGIER.**

**Communicatie van de defecten die invloed hebben op de veiligheid**

Behalve waar gespecificeerd wordt in dit Gebruiks- en onderhoudsboekje, mag geen enkel mechanisch of elektrisch onderdeel gedemonteerd worden.

**LET OP**

**SOMMIGE CONNECTOREN VAN HET VOERTUIG KUNNEN VERWISSELD WORDEN, EN WANNEER ZE FOUT GEMONTEERD WORDEN, KUNNEN ZE DE NORMALE WERKING VAN HET VOERTUIG SCHADEN.**



# DORSODURO

aprilia



**Chap. 02**  
**Vehicle**  
**Hst. 02**  
**Voertuing**

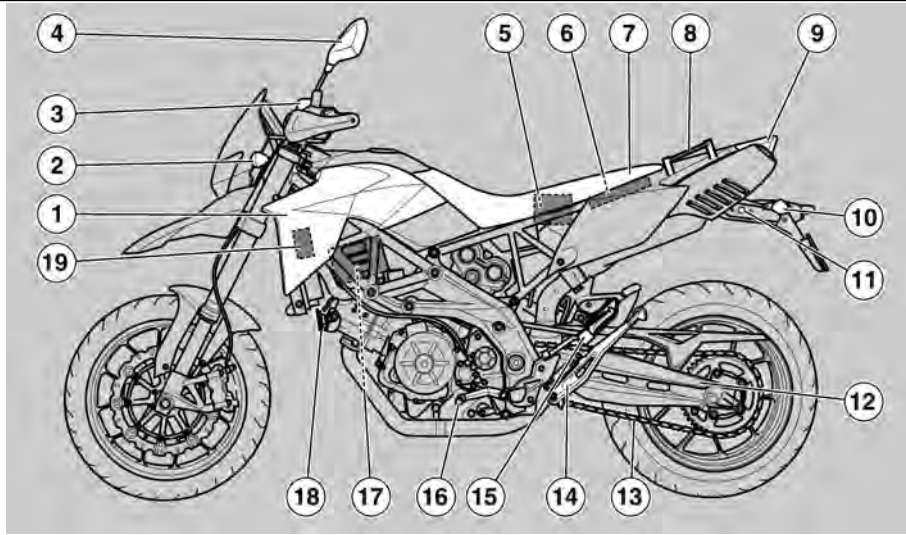

02\_01

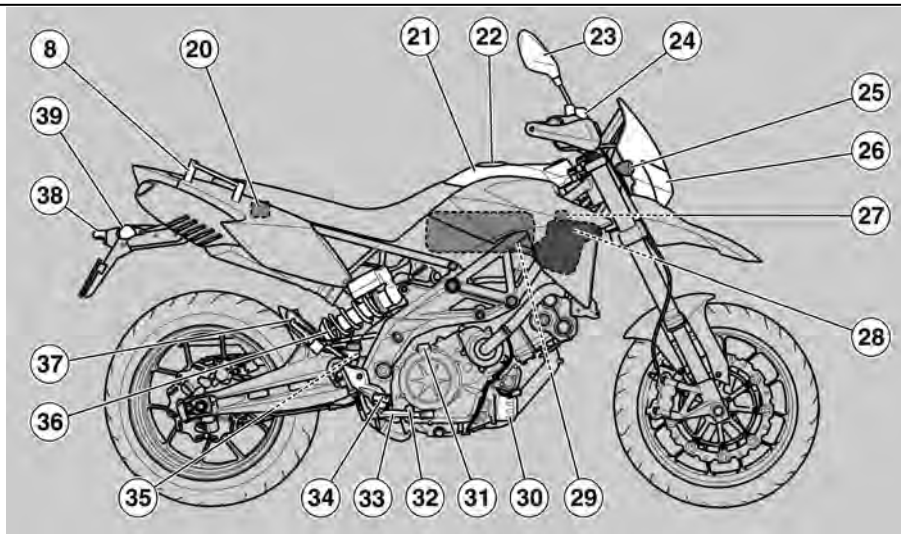

02\_02

### Arrangement of the main components (02\_02)

#### Key:

1. Left side fairing
2. Front left turn indicator
3. Clutch fluid reservoir
4. Left rear-view mirror
5. Battery
6. Glove-box / toolkit
7. Saddle
8. Rear grab handles
9. Rear light
10. Left rear turn indicator

### Plaats van de hoofdcomponenten (02\_02)

#### Legende:

1. Linker zijplaatje
2. Linker richtingaanwijzer voor-aan
3. Vloeistoftank van de koppeling
4. Linker achteruitkijkspiegeltje
5. Accu
6. Documentenruimte / gereedschapskit
7. Zadel
8. Achterhandvaten

- |  |   |
|--|---|
| 11. Seat lock                          | 9. Achterlicht                                |
| 12. Fork                               | 10. Linker richtingaanwijzer achteraan        |
| 13. Drive chain                        | 11. Zadelslot                                 |
| 14. Side stand                         | 12. Vork                                      |
| 15. Left hand passenger footrest       | 13. Transmissieketting                        |
| 16. Gear lever                         | 14. Laterale standaard                        |
| 17. Control unit                       | 15. Linkersteun van de passagier              |
| 18. Horn                               | 16. Versnellingshendel                        |
| 19. Auxiliary fuses                    | 17. Centrale                                  |
| 20. Main fuses                         | 18. Akoestische melder                        |
| 21. Fuel tank                          | 19. Secundaire zekeringen                     |
| 22. Fuel tank cap                      | 20. Hoofdzekeringen                           |
| 23. Right rear-view mirror             | 21. Brandstoftank                             |
| 24. Front brake system fluid reservoir | 22. Dop van de brandstoftank                  |
| 25. Right front turn indicator         | 23. Rechter achteruitkijkspiegeltje           |
| 26. Front headlamp                     | 24. Vloeistoftank van de voorreminstallatie   |
| 27. Expansion tank cap                 | 25. Rechter richtingaanwijzer vooraan         |
| 28. Expansion tank                     | 26. Voorlicht                                 |
| 29. Air filter box / air filter        | 27. Dop van het expansievat                   |
| 30. Oil filter                         | 28. Expansievat                               |
| 31. Engine oil plug                    | 29. Luchtfilterhuis / luchtfilter             |
| 32. Engine oil level                   | 30. Oliefilter                                |
| 33. Rear brake control lever           | 31. Dop van de motorolie                      |
| 34. Right hand rider footrest          | 32. Peil van de motorolie                     |
| 35. Rear brake system fluid reservoir  | 33. Commandohendel van de achterrem           |
| 36. Rear shock absorber                | 34. Rechtersteun van de bestuurder            |
| 37. Right hand passenger footrest      | 35. Vloeistoftank van de achterreminstallatie |
| 38. License plate light                | 36. Achterste schokdemper                     |
| 39. Right rear turn indicator          | 37. Rechtersteun van de passagier             |
|  | 38. Nummerplaatlicht                          |
|  | 39. Rechter richtingaanwijzer achteraan       |

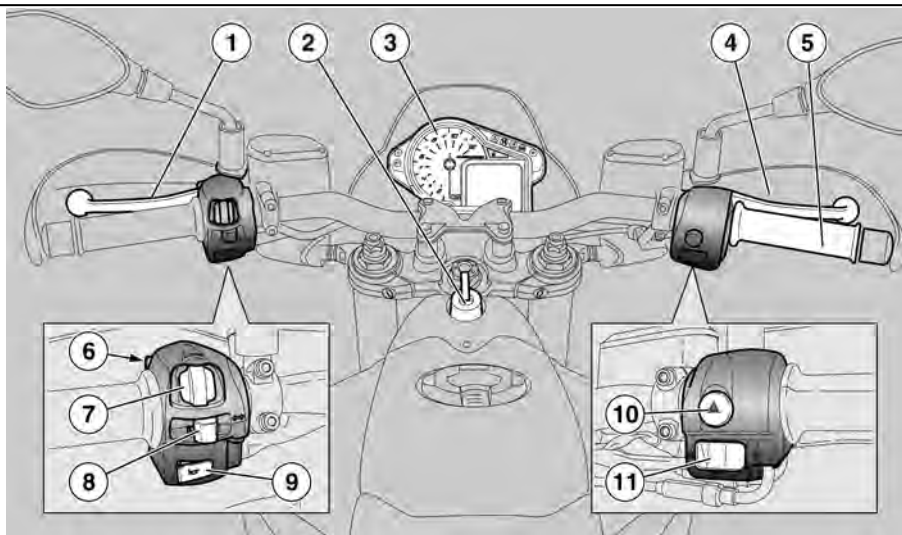

02\_03

### **Dashboard (02\_03)**

#### **Instrument panel / controls location key**

1. Clutch control lever
2. Ignition switch /steering lock
3. Instrument panel
4. Front brake lever
5. Throttle grip
6. High-beam flashing switch
7. MODE Control
8. Turn indicator control
9. Horn button

### **Legenda (02\_03)**

#### **Legende en plaats van de commando's / instrumenten**

1. Commandohendel van de koppeling
2. Schakelaar van de ontsteking / stuurslot
3. Dashboard
4. Hendel van de voorrem
5. Gashandvat
6. Drukknop voor het knippen van het groot licht

- 10. Hazard
- 11. Starter / engine stop / mapping selection button

- 7. Commando MODE
- 8. Commando van de richtingaanwijzers
- 9. Drukknop van de akoestische melder
- 10. Hazard
- 11. Startknop / stop motor / selectie lokalisaties

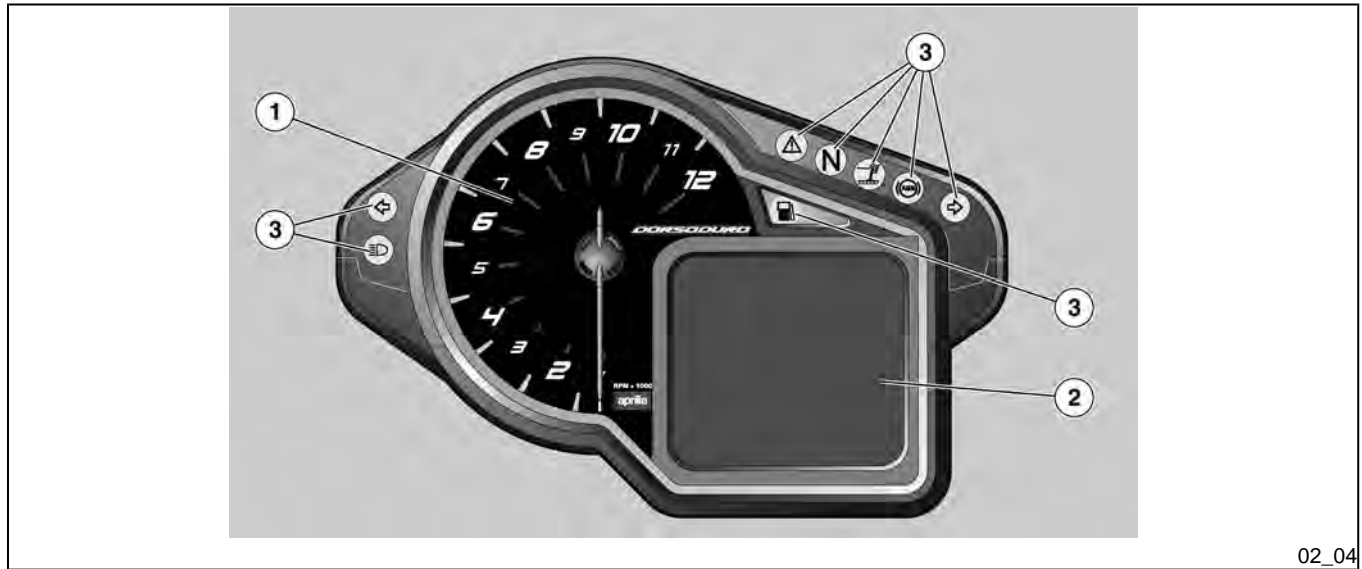



## Instrument panel (02\_04)

### Key:

1. Rpm indicator
2. Multifunctional digital display
3. Warning lights

The instrument panel has an immobilizer which prevents start-up in case the system does not identify a key which has been programmed before.

The vehicle is supplied with two keys already programmed. The instrument panel accepts a maximum of four keys at the same time: contact an Official **aprilia** Dealer to enable these keys or to disable a key that has been lost. When the vehicle is delivered and approximately ten seconds after the key is set to ON, the instrument panel requests a personal five-digit code to be entered. This request is no longer displayed once the personal code is entered. For code entering procedure, see the CODE MODIFICATION section

**It is important to remember the personal code because:**

- **the vehicle can be started if the immobilizer system is faulty**
- **the instrument panel need not be replaced should the ignition switch be changed**
- **new keys can be programmed**

## Instrumenten (02\_04)

### Legende:

1. Toerenteller
2. Digitaal multifunctioneel display
3. Controlelampen

Het dashboard heeft een immobilizer die de start belet wanneer het systeem de sleutel die eerder werd opgeslagen niet herkent.

Bij het voertuig worden twee reeds opgeslagen sleutels geleverd. Het dashboard aanvaardt tegelijkertijd maximum vier sleutels: voor hun activering of voor het desactiveren van een verloren sleutel, moet men zich wenden tot een Officiële **aprilia** Dealer. Wanneer het voertuig wordt overhandigd, zal ongeveer 10 seconden lang na het draaien van de sleutel in positie ON het dashboard vragen om een persoonlijke code van vijf cijfers in te voeren. Deze vraag zal niet meer worden weergegeven nadat de persoonlijke code werd ingevoerd. Voor de procedure van het invoeren van de code moet de paragraaf WIJZIGING VAN DE CODE geraadpleegd worden

**Het is belangrijk om de persoonlijke code te herinneren, omdat deze dient voor het volgende:**

- **het starten van het voertuig wanneer de werking van het immobilizersysteem defect is**

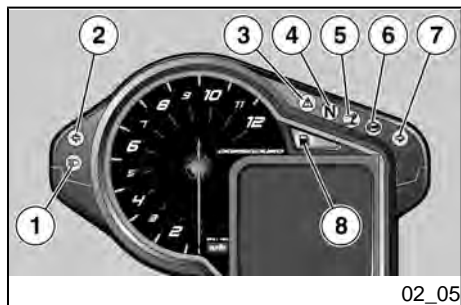

## Light unit (02\_05)

### Key:

1. High-beam warning light, blue
2. Left turn indicator warning light, green
3. General warning light, red
4. Gear in neutral warning light, green
5. Side stand lowered warning light, amber yellow
6. Abs warning light, red (where available)
7. Right turn indicator warning light, green
8. Low fuel warning light, amber yellow

- het vermijdt de vervanging van het dashboard wanneer de ontstekingsschakelaar moet vervangen worden
- het opslaan van nieuwe sleutels

## Groep controlelampjes (02\_05)

### Legende:

1. Controlelamp van het groot licht, blauw
2. Controlelamp van de linker richtingaanwijzer, groen
3. Controlelamp algemene Warning, rood
4. Controlelamp van de versnelling in vrij, groen
5. Controlelamp van de laterale standaard uitgeklappt, ambergeel
6. Controlelamp abs, rood (waar beschikbaar)
7. Controlelamp van de rechter richtingaanwijzer, groen
8. Controlelamp van de brandstofreserve, ambergeel



02\_06

### Digital lcd display (02\_06, 02\_07, 02\_08, 02\_09, 02\_10, 02\_11)

- By turning the ignition key to 'KEY ON', the following indicators on the instrument panel are lit for two seconds:
  - The logo
  - All warning lights
- The rpm indicator pointer moves to then go back to its initial position.

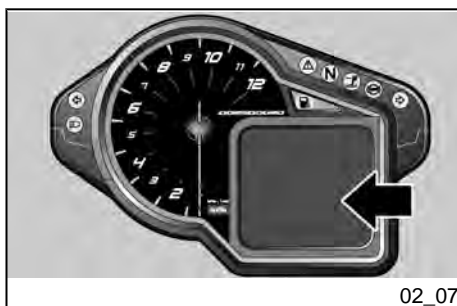

02\_07



02\_08

The general layout of the screen displayed for the user is the following:

- clock;
- Selected mapping;
- speedometer;
- odometer, trip journal or additional functions.
- The following functions are displayed at the top of the instrument panel:

### Digitaal display (02\_06, 02\_07, 02\_08, 02\_09, 02\_10, 02\_11)

- Door de ontstekings sleutel in positie 'KEY ON' te draaien, wordt op het dashboard het volgende twee seconden lang weergegeven:
  - het logo
  - Alle controlelampen
- De wijzer van de toerenteller verplaatst zich en keert daarna terug naar de beginpositie.

De algemene schikking van het beeldscherm dat verschijnt is de volgende:

- klok;
- geselecteerde lokalisatie;
- snelheidsmeter;
- hodometer, boordjournaal of accessoirefuncties.
- Bovenaan het dashboard worden de volgende functies weergegeven:



02\_09

## MODE 1

- clock (displayed in 24 or 12 hours mode without AM / PM indication)

## MODE 2

- revolution and time per revolution

- The following functions are displayed in the central area:

- speed (speedometer)

- engine temperature bar

- The following functions are displayed at the bottom:

- total odometer

- trip computer data

- possible alarms

## MODALITEIT 1

- klok (bruikbaar in de modaliteit H24, en in de modaliteit H12 zonder aanduiding AM / PM)

## MODALITEIT 2

- ronde en tijd per ronde

- Op het centrale deel worden de volgende functies getoond:

- snelheid (snelheidsmeter)

- balk van de motortemperatuur

- Op het onderste deel worden de volgende functies getoond:

- hodometer totaal

- gegevens van de boordcomputer

- eventuele alarmen

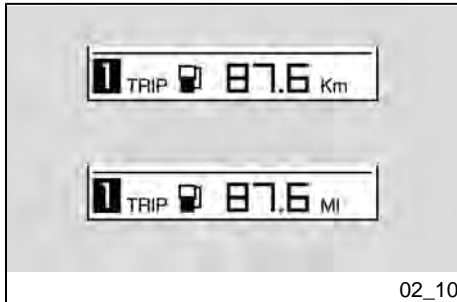

02\_10

2 Km (1.24 mi) after the low fuel warning light illuminates, the distance travelled in reserve is shown on the digital display.

Na 2 km (1.24 mi) nadat de controlelamp van de brandstofreserve gaat branden, verschijnt op het digitale display de aanduiding van de afstand afgelegd met de reserve.

When active, it is no longer displayed after pressing one of the joystick controls and is displayed again after 60 seconds.

Wanneer deze actief is, verdwijnt ze bij het drukken op één van de commando's van de joystick en verschijnt ze weer na 60 seconden.

If the vehicle is using the fuel reserve, the warning light turns on 60 seconds after "KEY ON".

Wanneer het voertuig zich in reserve bevindt, licht de controlelamp 60 seconden na "KEY ON" op.

When a maintenance interval threshold is exceeded, an icon with a spanner is shown. Scheduled maintenance operations carried out only by an authorised aprilia dealer or workshop can deactivate this indication.

Wanneer de limieten van de onderhoudsintervallen worden overschreden, verschijnt een icoon met het symbool van de Engelse sleutel. Wanneer de geprogrammeerde onderhoudshandelingen bij de dealers en geautoriseerde aprilia garages worden uitgevoerd, kan deze aanduiding geëlimineerd worden.

The "spanner" icon flashes for five seconds when the key is turned to "KEY ON" when there is less than 300 Km (186 mi) remaining before the next scheduled maintenance interval.

Wanneer de sleutel in de positie "KEY ON" wordt gedraaid en er ontbreken minder dan 300 km (186 mi) tot het uitvoeren van het geprogrammeerd onderhoud, knippert de icoon "Engelse sleutel" vijf seconden lang.

With the key set to "KEY OFF" the general alarm warning light flashes to indicate the activation of the locking system. To minimise battery consumption the light stops flashing after 48 hours.

Met de sleutel in positie "KEY OFF" knippert de controlelamp van het algemeen alarm om de activering van het immobilizersysteem te melden. Om het verbruik van de accu te verminderen houdt het knipperen op na 48 uren.

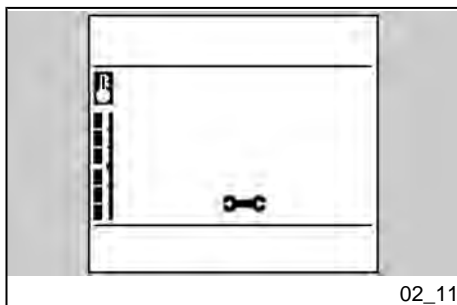



### Alarms (02\_12, 02\_13, 02\_14, 02\_15, 02\_16, 02\_17)

In case of failure, a different icon is displayed according to the cause at the bottom of the display.

Take your vehicle as soon as possible to an Official **aprilia** Dealer.

#### SERVICE ALARM

In case of failure found in the instrument panel or in the electronic control unit, the instrument panel signals the failure by displaying the SERVICE icon and the red general warning light comes on.

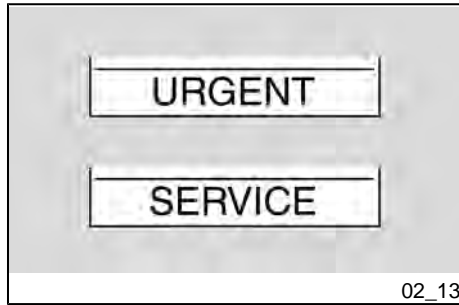

If there is an immobilizer failure at ignition, the instrument panel requests you to enter a user code. If the code is entered correctly, the instrument panel signals the failure by displaying the SERVICE icon and the red general warning light comes on.

#### URGENT SERVICE ALARM

A serious failure is signalled by a fast flashing (two flashes per second) of the general warning light and by the URGENT and SERVICE words alternately being shown on the digital display. Take your vehicle as soon as possible to an Official **aprilia** Dealer. In these cases, the control unit activates a safety procedure

### Alarmen (02\_12, 02\_13, 02\_14, 02\_15, 02\_16, 02\_17)

Wanneer een onregelmatigheid gedetecteerd wordt, wordt op het onderste deel van het display een icoon weergegeven die verschilt afhankelijk van de oorzaak.

Men moet zich onmiddellijk tot een Officiële **aprilia** Dealer wenden.

#### ALARM SERVICE

Wanneer een onregelmatigheid gedetecteerd wordt door het dashboard of de elektronische centrale, meldt het dashboard de onregelmatigheid door de icoon SERVICE weer te geven en door het oplichten van de rode controlelamp van het algemeen alarm

Wanneer bij de ontsteking een onregelmatigheid van de immobilizer wordt gedetecteerd, vraagt het dashboard om de code van de gebruiker in te voeren. Wanneer de code correct wordt ingevoerd, meldt het dashboard de onregelmatigheid door het symbool SERVICE weer te geven en door het oplichten van de rode controlelamp van het algemeen alarm.

#### ALARM URGENT SERVICE

Een ernstige onregelmatigheid wordt gemeld door het snel knipperen (twee knippering per seconde) van de controlelamp van het algemeen alarm, en door de afwisselende weergave van de opschriften URGENT en SERVICE op het digitaal

that limits the vehicle performance so that the rider is able to reach an Official **aprilia** Dealer at low speed. According to the type of failure, performance can be limited in two ways: a) by reducing the maximum torque produced; b) by keeping the engine at idle speed but slightly accelerated (during this operation, the throttle control is disabled).

display. Men moet zich onmiddellijk tot een Officiële **aprilia** Dealer wenden. In deze gevallen activeert de centrale een veiligheidsprocedure door de prestaties van het voertuig te beperken, zodat met beperkte snelheid de Officiële **aprilia** Dealer kan bereikt worden. Naargelang het type van onregelmatigheid kunnen de prestaties op twee manieren beperkt worden: a) door het maximum geleverde koppel te verminderen; b) door de motor aan een toerental te houden dat iets hoger is dan het minimum (tijdens deze werking wordt het gascommando gedeactiveerd).

#### Oil failure

In case of failing oil pressure or oil pressure sensor failure, the bulb and the red general warning light turn on the instrument panel.

#### Onregelmatigheid olie

In geval van een onregelmatigheid van de oliedruk of de sensor van de oliedruk, meldt het dashboard de onregelmatigheid met een ampul en het oplichten van de rode controlelamp van het algemeen alarm.

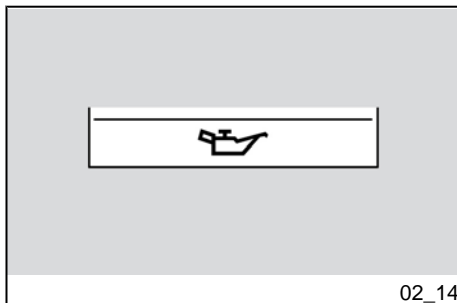

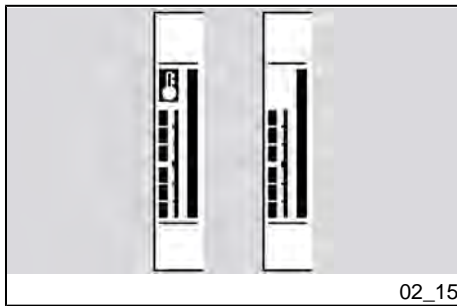

### Engine overheating alarm

The engine overheating alarm is activated when the temperature is higher than or equal to 110 °C (230 °F). The red general warning light turns on and the thermometer icon flashes on the display to signal this condition.

### Alarm oververhitting van de motor

Het alarm van de oververhitting van de motor wordt geactiveerd wanneer de temperatuur gelijk of hoger is dan 110 °C (230 °F), en dit wordt gemeld door het oplichten van de rode controlelamp van het algemeen alarm en door het knipperen van de icoon van de thermometer op het display.

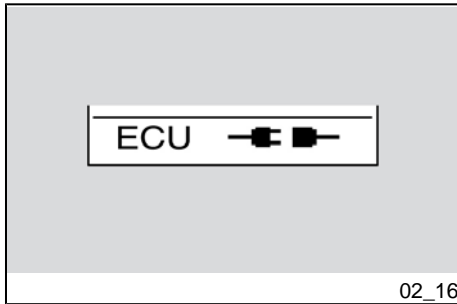

### Electronic control unit disconnected alarm

In case no connection is detected, the disconnection icon is displayed on the instrument panel and the red general warning light turns on to signal this condition.

### Alarm elektronische centrale niet verbonden

Wanneer de afwezigheid van de verbinding wordt gedetecteerd, meldt het dashboard de onregelmatigheid door het symbool van het niet verbonden zijn weer te geven en door het oplichten van de rode controlelamp van het algemeen alarm.

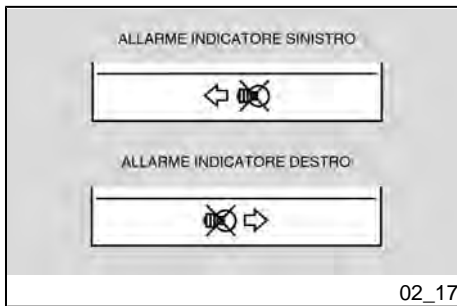

### Turn indicator alarms

When the instrument panel detects a failing turn indicator, the turn indicator warning light flashes twice as fast and the problem is signalled on the digital display.

### Alarmen richtingaanwijzers

Wanneer het dashboard het stukgaan van de richtingaanwijzers detecteert, knippert de controlelamp van de richtingaanwijzers eens zo snel, en verschijnt de aanduiding op het digitaal display.





02\_18

## Mapping selection (02\_18, 02\_19, 02\_20)

The engine control unit foresees 3 different "mapping" variants to manage the electronic throttle grip, which are displayed as seen in the upper left section of the instrument panel digital display:

- **T** is the **TOURING** mapping
- **S** is the **SPORT** mapping
- **R** is the **RAIN** mapping

The **TOURING** mode has been thought for smooth tourist riding.

In the **SPORT** mode you get more acceleration; this variant has been thought for a sporting use of the vehicle.

### CAUTION

**ONLY EXPERT RIDERS, RIDING ON ROADS WITH GOOD GRIP ARE ADVISED TO USE THIS MODE. IT IS NOT RECOMMENDED FOR WET SURFACES AND/OR ROADS WITH LOW GRIP.**



02\_19



02\_20

## Selectie lokalisaties (02\_18, 02\_19, 02\_20)

De centrale voor de besturing van de motor voorziet 3 verschillende "lokalisaties" van de besturing van de elektronische gashendel, die als volgt worden weergegeven bovenaan links op het digitale display op het dashboard:

- **T** voor de lokalisatie **TOURING**
- **S** voor de lokalisatie **SPORT**
- **R** voor de lokalisatie **RAIN**

De modaliteit **TOURING** werd bedacht voor een toeristisch gebruik van het voertuig.

De modaliteit **SPORT** is reactiever, en werd bedacht voor een sportief gebruik van het voertuig.

### LET OP

**HET GEBRUIK VAN DEZE MODALITEIT WORDT AANGERADEN VOOR ERVAREN MOTORRIJDERS EN OP WEGEN MET EEN GOEDE WEGLIJGING. HET GEBRUIK OP NATTE WEGEN EN/OF MET EEN SLECHTE WEGLIJGING WORDT AFGERADEN.**

The **RAIN** mode has been thought for riding on wet surfaces or roads with low grip. The system reduces the maximum torque supplied by the engine and smoothly delivers it so as to prevent loss of grip. In this mode, the scooter performance is limited, and therefore, the maximum speed cannot be reached.

**THIS IS NOT AN ANTI-SKID DEVICE. BE EXTREMELY CAUTIOUS WHEN RIDING ON ROADS WITH LOW GRIP.**

Push the starter button to go through the different mappings. Five seconds after the engine is started, this button can be used as a mapping selection button.

#### CAUTION

**THE MAPPING SELECTION PROCESS IS ACTIVE EVEN IF THE SCOOTER IS IN MOTION, BUT ONLY IF THE ENGINE IS RUNNING AND THE THROTTLE CONTROL UNTWISTED.**

To change mappings, proceed as follows:

- press the button once and the symbol for the mapping current-

De modaliteit **RAIN** werd bedacht voor het gebruik van het voertuig op natte wegen of met een slechte wegligging. Het systeem vermindert het maximale koppel dat geleverd wordt door de motor maar geeft het op een zachte manier, zodat een betere grip verkregen wordt. In deze modaliteit worden de prestaties van de motor beperkt, en kan de maximum snelheid dus niet bereikt worden.

**HET IS GEEN ANTI-SLIPMECHANISME, EN ER WORDT DUS AANGERAADEN OM ZEER GOED OP TE LETTEN OP WEGEN MET EEN SLECHTE WEG-  
LIGGING.**

De overgang naar de verschillende lokalisaties gebeurt door middel van de inwerkingstelling van de startknop, die 5 sec na de start van de motor de functie van selectieknop voor de lokalisaties aanneemt.

#### LET OP

**DE SELECTIEPROCEDURE VAN DE LOKALISATIES IS EVENEENS ACTIEF MET DE MOTOR IN WERKING, MAAR ENKEL MET GESTARTE MOTOR EN WANNEER GEEN GAS GEGEVEN WORDT.**

Om de lokalisatie te wijzigen, moet als volgt gehandeld worden:

- wanneer voor de eerste keer op de knop gedrukt wordt, wordt

- ly being used is shown "in negative" on the display
- press the button a second time, and within 1.5 seconds from the first pressing, the next mapping is selected and highlighted "in negative" on the display. If more than 1.5 seconds elapse and the button is not pressed again (the next mapping is otherwise selected) and without twisting the throttle control, the new mapping is highlighted "in positive" on the display. This means that the new mapping is applied for all practical purposes.

#### CAUTION

**IN CASE THE THROTTLE GRIP IS TWISTED WHEN THE NEW MAPPING CHOSEN IS HIGHLIGHTED "IN NEGATIVE" ON THE DISPLAY, HENCE STILL BEING ACCEPTED BY THE ECU, THE NEW MAPPING SELECTED STARTS FLASHING "IN POSITIVE" ON THE DISPLAY, BUT WILL NOT BE ACTUALLY APPLIED UNLESS THE THROTTLE CONTROL IS RELEASED.**

- het symbool van de actueel toegepaste lokalisatie "in negatief" weergegeven op het display
- wanneer binnen 1,5 seconden voor een tweede keer op de knop gedrukt wordt, wordt de volgende lokalisatie geselecteerd die steeds negatief wordt weergegeven op het display. Wanneer meer dan 1,5 sec verstrijken zonder dat op de knop gedrukt wordt (anders wordt de volgende lokalisatie geselecteerd) en zonder gas te geven, wordt de nieuwe lokalisatie "in positief" weergegeven op het display, en wordt deze dus effectief als nieuwe lokalisatie toegepast.

#### LET OP

**WANNEER OP HET DISPLAY DE NIEUWE LOKALISATIE NOG IN NEGATIEF WORDT WEERGEGEVEN, DUS ZICH NOG IN DE FASE VAN DE AANVAARDING DOOR DE CENTRALE BEVINDT, EN HET GASCOMMANDO WORDT BEDIEND, BEGINT DE NIEUW GEKOZEN LOKALISATIE IN POSITIEF TE KNIPPEREN OP HET DISPLAY, MAAR WORDT NOG NIET EFFECTIEF TOEGEPAST TOT HET GASCOMMANDO WORDT LOSGELATEN.**

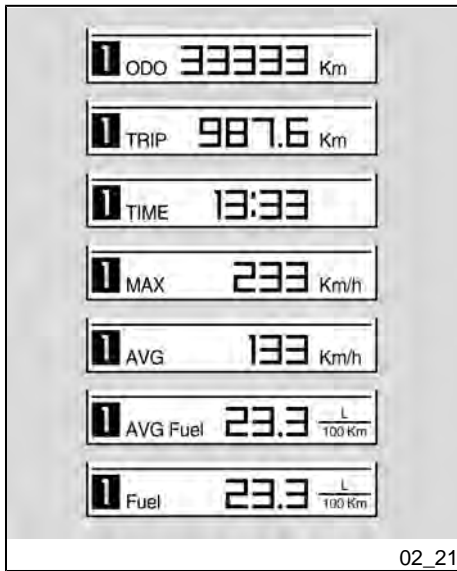

## Control buttons (02\_21, 02\_22, 02\_23, 02\_24)

### Trip journal 1 and 2

There are two trip journals available.

Press and hold down the MODE control to the left to select the TRIP JOURNAL 1; icon "1" on the DIGITAL DISPLAY turns on.

Press and hold down the MODE control to the right to select the TRIP JOURNAL 2; icon "2" on the DIGITAL DISPLAY turns on.

In each journal, each time the MODE control is briefly pressed to the right or left, the following information is displayed in sequence:

TOTAL ODOMETER  
 TRIP ODOMETER  
 TRAVELLING TIME  
 MAXIMUM SPEED  
 MEAN SPEED  
 AVERAGE FUEL CONSUMPTION  
 CURRENT FUEL CONSUMPTION  
 MENU (only with the vehicle at a standstill)

With the following options: TRIP ODOMETER, TRAVELLING TIME, MAXIMUM SPEED, MEAN SPEED, AVERAGE FUEL CONSUMPTION, press and hold

## Commandoknoppen (02\_21, 02\_22, 02\_23, 02\_24)

### Boordjournaal 1 en 2

Er zijn twee boordjournaals aanwezig.

Met een lange druk op het commando MODE naar links, wordt het BOORD-JOURNAAL 1 geselecteerd, en licht de icoon "1" op het DIGITAAL DISPLAY op.

Met een lange druk op het commando MODE naar rechts, wordt het BOORD-JOURNAAL 2 geselecteerd, en licht de icoon "2" op het DIGITAAL DISPLAY op.

In elk journaal wordt bij elke korte druk van het commando MODE naar rechts of naar links achtereenvolgens de volgende informatie weergegeven:

HODOMETER TOTAAL  
 HODOMETER PARTIEEL  
 TIJDSDUUR  
 MAXIMUM SNELHEID  
 GEMIDDELDE SNELHEID  
 GEMIDDELD BRANDSTOFVERBRUIK  
 ONMIDDELLIJK BRANDSTOFVERBRUIK  
 MENU (enkel wanneer het voertuig stilstaat)

Bij de volgende trefwoorden: HODOMETER PARTIEEL, TIJDSDUUR, MAXIMUM SNELHEID, GEMIDDELDE SNEL-

down the central key to reset all the indications stored in the active TRIP JOURNAL.

HEID, GEMIDDELD BRANDSTOFVERBRUIK wist een korte druk op de centrale toets alle aanduidingen die opgeslagen werden in het actieve BOORDJOURNAAL.

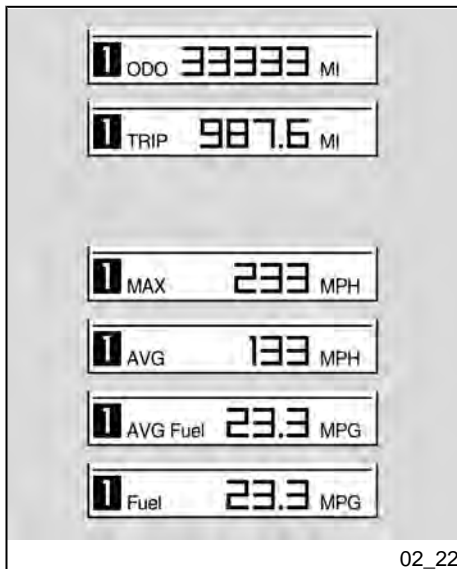

At zero speed, when the display shows the MENU, press and hold down the central button to access the instrument panel advanced functions.

Wanneer de snelheid nul is en wanneer het beeldscherm MENU verschijnt, geeft een lange druk op de centrale toets toegang tot de geavanceerde functies van het dashboard.

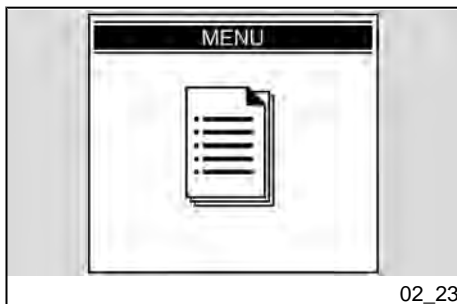

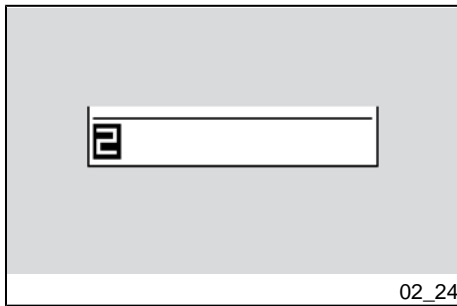

## CHRONOMETER

To use the chronometer, select the CHRONOMETER function from the MENU of the instrument panel advanced functions.

The chronometer is shown at the top of the digital display instead of the gear, clock and ambient temperature indicators.

With the vehicle in motion the chronometer functioning is controlled by means of the MODE control central button.

Press the central button briefly to start the chronometer. Timekeeping starts when the button is pressed. If the button is pressed again within 10 seconds after starting timekeeping, the chronometer is reset. After that time, and if the button is pressed again, the data is stored and the next timekeeping begins.

Timekeeping is cancelled by pressing and holding down the central button, or when speed goes back to zero; the display shows the last timekeeping. Timekeeping starts again following the steps described above.

After storing 40 times, this function is over. A new series of timekeeping can be started again only after deleting previous times stored by means of the MENU of the instrument panel advanced functions.

## CHRONOMETER

Om de chronometer te gebruiken, moet de functie CHRONOMETER geselecteerd worden in het MENU van de geavanceerde functies van het dashboard.

De chronometer zal bovenaan het digitaal display verschijnen, en vervangt de aanduiding van de versnelling, de klok en de omgevingstemperatuur.

Wanneer het voertuig in beweging is, wordt de werking van de chronometer gecontroleerd door de centrale toets van het commando MODE.

De start van de chronometer wordt uitgevoerd met een korte druk op de centrale toets. De eerste druk doet de tijdmeting starten. Wanneer men nog drukt tijdens de eerste 10 seconden na het begin van de tijdmeting, herbegint de chronometer vanaf nul. Na deze periode zal bij een volgende druk het gegeven opgeslagen worden, en zal de volgende meting starten.

Met een lange druk op de centrale toets of wanneer de snelheid terugkeert naar nul, wordt de meting geannuleerd, en op het display verschijnt de laatste meting. De sessie start weer zoals hierboven werd beschreven.

Na de verwerving van 40 tijdmetingen, stopt de verwerving. Een nieuwe sessie tijdmetingen kan enkel hernomen worden wanneer de eerder uitgevoerde metingen



### **Advanced functions (02\_25, 02\_26, 02\_27, 02\_28, 02\_29, 02\_30)**

#### **MENU**

The configuration menu can be opened from the menu screen and consists of the following options:

- EXIT
- SETTINGS
- CHRONOMETER
- DIAGNOSIS
- LANGUAGES.

#### **SETTINGS**

The SETTINGS menu consists of the following options:

- EXIT
- TIME ADJUSTMENT
- GEAR SHIFT
- BACKLIGHTING
- CODE CHANGE

gewist worden met het MENU van de geavanceerde functies van het dashboard.

### **Geavanceerde functies (02\_25, 02\_26, 02\_27, 02\_28, 02\_29, 02\_30)**

#### **MENU**

Het configuratiemenu, dat rechtstreeks vanaf het beeldscherm van het menu kan bereikt worden, bestaat uit de volgende trefwoorden:

- EXIT
- INSTELLINGEN
- CHRONOMETER
- DIAGNOSTIEK
- TALEN.

#### **INSTELLINGEN**

Het menu van de INSTELLINGEN bestaat uit de volgende trefwoorden:

- EXIT
- REGELING VAN HET UUR
- SCHAKELEN
- RETROVERLICHTING
- WIJZIGING VAN DE CODE

- CODE RESET

- °C / °F

- 12/24 h

The functions of the settings menu are indicated in the following sections.

Once the operation is finished, the instrument panel goes back to the main menu.

- HERSTELLING VAN DE CODE

- °C/°F

- 12/24 h

De functies van het menu van de instellingen worden aangeduid in de volgende paragrafen.

Na het beëindigen van de handeling keert het display terug naar het hoofdmenu.

### TIME ADJUSTMENT

The clock can be programmed with this option. The message "CLOCK ADJUSTMENT" is shown on the main display .

The minutes indicator is no longer displayed when this function is activated; only the hours indicator is shown. Each time the MODE selector is pressed to the right, the hour value increases; likewise, each time the MODE selector is pressed to the left, the hour value decreases. Press the MODE selector central part to store the set value and to shift to minute adjustment.

The minute indicator is no longer displayed when this function is activated; only the hour indicator is shown. Each time the MODE selector is pressed to the right, the minute value increases; likewise, each time the MODE selector is pressed to the left the minute value decreases.

### REGELING VAN HET UUR

In deze modaliteit wordt de waarde van de klok ingesteld. Het hoofdscherm verschijnt weer, met de opschrift "REGELING VAN DE KLOK".

Wanneer deze modaliteit wordt bereikt, zal de aanduiding van de minuten verdwijnen en zal enkel die van de uren blijven. Bij elke druk naar rechts van de keuzeschakelaar MODE verhoogt de waarde van de uren, en symmetrisch bij elke druk naar links van de keuzeschakelaar MODE verlaagt de waarde van de uren. Een druk op het centrale deel van de keuzeschakelaar MODE slaat de ingestelde waarde op, en er wordt overgegaan naar de regeling van de minuten.

Wanneer deze modaliteit wordt bereikt, verdwijnt de aanduiding van de uren en blijft enkel die van de minuten. Bij elke druk naar rechts van de keuzeschakelaar MODE verhoogt de waarde van de minuten, en symmetrisch bij elke druk naar



Press the MODE selector central part to store the set value and to exit the clock adjustment function.

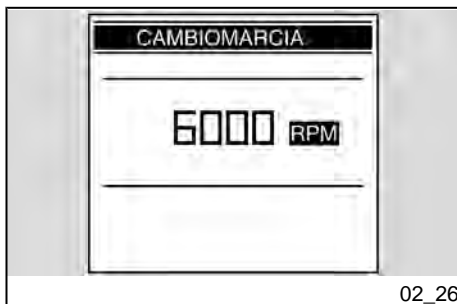

02\_26

## GEAR SHIFT THRESHOLD

The gear shift threshold can be set in this mode. The main screen shows the message "GEAR SHIFT THRESHOLD".

Each time the MODE selector is pressed to the right, the threshold value increases by 100 RPM; contrariwise, each time the MODE selector is pressed to the left, the threshold value decreases by 100 RPM.

After reaching either the highest or lowest limit, the next time the selector is pressed will produce no effect.

The procedure ends when the MODE selector is pressed at the central position, which stores the set value, the pointer goes back to zero and the instrument panel goes back to the configuration menu.

When the battery is first activated, the instrument panel is set to the run-in rev value. Afterwards, the last set value is displayed:

- RUN-IN REVOLUTIONS: 6000 rpm
- MINIMUM REVOLUTIONS: 5000 rpm

links van de keuzeschakelaar MODE verlaagt de waarde van de minuten.

Een druk op het centrale deel van de keuzeschakelaar MODE slaat de ingestelde waarde op, en wordt de modaliteit van de regeling van de klok verlaten.

## SCHAKELIMIET

In deze functie stelt men de waarde van de schakellimiet in. Het hoofdscherm verschijnt met de melding "SCHAKELIMIET".

Bij elke druk naar rechts van de MODE schakelaar verhoogt de limietwaarde met 100 RPM, en viceversa bij elke druk naar links van de MODE schakelaar verlaagt de limietwaarde met 100 RPM.

Bij het bereiken van de limiet, onderste of bovenste, heeft elke volgende druk op de schakelaar geen enkel effect.

De handeling eindigt met een druk op de MODE schakelaar in de centrale positie, waardoor de ingestelde waarde wordt opgeslagen, de wijzer keert terug naar nul, en het dashboard gaat terug naar de pagina van het menu van de configuratie.

Bij de eerste aansluiting van de accu wordt het dashboard ingesteld op de waarde van de toeren van de proefperiode, en bij de volgende aansluitingen wordt het ingesteld op de laatst ingestelde waarde:

- TOERENTAL VAN DE PROEFPERIODE: 6000 toeren/min (rpm)

- **MAXIMUM REVOLUTIONS:**  
12000 rpm

If the set threshold value is exceeded, the warning light on the instrument panel starts to flash. It turns off when the value goes back below the threshold limit.

- **MINIMUM TOERENTAL:** 5000 toeren/min (rpm)
- **MAXIMUM TOERENTAL:**  
12000 toeren/min (rpm)

Bij het overschrijden van de vastgestelde waarde knippert de alarmcontrolelamp op het dashboard tot onder de limiet wordt teruggekeerd.



### BACKLIGHTING BRIGHTNESS

This function adjusts the backlighting brightness to three levels. Each time the MODE selector is pressed to the right or left, the following icons are shown:

- LOW
- MEAN
- HIGH

Once the operation is finished, when the MODE selector is pressed at central position, the instrument panel shows the SETTINGS menu.

When the battery is detached, the display is configured with the maximum level of brightness.

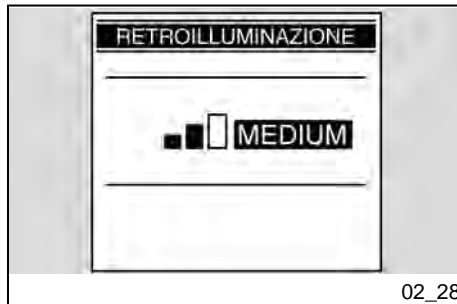

### INTENSITEIT VAN DE RETROVERLICHTING

Met deze functie kan de intensiteit van de retroverlichting ingesteld worden op drie niveaus. Bij elke druk naar rechts of links van de MODE schakelaar, kan de gebruiker de volgende iconen lezen:

- LOW
- MEAN
- HIGH

Op het einde van de handeling keert het dashboard met een druk op de MODE schakelaar in centrale positie terug naar het menu INSTELLINGEN.

Wanneer de accu wordt losgekoppeld, wordt het display aan de maximum helderheid geconfigureerd.



### CODE CHANGE

This function is used to modify an old code. Once within this function, the following message is displayed:

"ENTER OLD CODE"

After recognising the old code, the new code is requested and the display shows the following message:

"ENTER NEW CODE"

Once the operation is finished, the display shows the DIAGNOSIS menu. If the code has been used, this operation is not allowed.

Once the operation is finished, the instrument panel shows the SETTINGS menu.

If it is the first time a code is stored, only the new code is requested.

### CODE WIJZIGEN

Deze functie wordt gebruikt wanneer men over de oude code beschikt, en wanneer men deze wil wijzigen. In deze functie verschijnt de melding:

"VOER DE OUDE CODE IN"

Na de herkenning van de oude code wordt er gevraagd om de nieuwe code in te voeren, en het display toont de volgende melding:

"VOER DE NIEUWE CODE IN"

Op het einde van de handeling keert het display terug naar het menu DIAGNOSTIEK. Wanneer men deze met de code heeft bereikt, wordt deze handeling niet toegelaten.

Op het einde van de handeling keert het dashboard terug naar het menu INSTELLINGEN.

Wanneer voor de eerste keer wordt opgeslagen, wordt enkel het invoeren van de nieuwe code gevraagd.

### **CODE RESET**

This function is used to set a new code when the old one is not available; in this case, at least two keys will have to be inserted in the ignition lock. After the first key has been inserted, the second one is requested with the following message:

"INSERT KEY II"

In between keys, the instrument panel remains lit; if the key is not inserted within 20 seconds, the operation finishes. After recognising the second key, the insertion of the new code is required with the message:

"ENTER NEW CODE"

Once the operation is finished, the display shows the DIAGNOSIS menu. If the code has been used, this operation is not allowed.

Once the operation is finished, the instrument panel shows the SETTINGS menu.

### **CODE RESETTEN**

Deze functie wordt gebruikt wanneer men niet over de oude code beschikt en wanneer men deze wil wijzigen, in dit geval moet men minstens twee sleutels in het ontstekingsblokje plaatsen. De eerste is reeds geplaatst, en daarna wordt het plaatsen van de tweede gevraagd met de melding:

"PLAATS DE TWEEDE SLEUTEL"

Tijdens de overgang van de ene naar de andere sleutel blijft het dashboard opge-licht, en wanneer de sleutel niet binnen de 20 seconden wordt geplaatst wordt de handeling beëindigd. Na de herkenning van de tweede sleutel wordt de invoer van de nieuwe code gevraagd met de melding:

"VOER DE NIEUWE CODE IN"

Op het einde van de handeling keert het display terug naar het menu DIAGNOSTIEK. Wanneer men deze met de code heeft bereikt, wordt deze handeling niet toegelaten.

Op het einde van de handeling keert het dashboard terug naar het menu INSTELLINGEN.

**12H / 24H**

Select the 12H / 24H option from the SETTINGS menu for this function.

This menu selects the clock display mode as 12h or 24h.

**12H / 24H**

Om deze modaliteit te bereiken, moet in het menu INSTELLINGEN 12H / 24H geselecteerd worden.

Dit menu selecteert de weergave 12H of 24H van de klok.

**CHRONOMETER**

Select the CHRONOMETER option from the configuration menu to access the chronometer function. When the CHRONOMETER function is selected the display shows the following options:

- EXIT
- START CHRONOMETER
- VIEW TIMES
- DELETE TIMES

**Start chronometer**

Select this option to display the screen that allows to select which function should be shown at the top of the display-clock or chronometer.

The instrument panel keeps the chosen configuration even after the key is extracted / inserted.

**CHRONOMETER**

Om de functie van de chronometer te bereiken, moet op het configuratiemenu het trefwoord CHRONOMETER geselecteerd worden. Wanneer de functie CHRONOMETER wordt geselecteerd, verschijnt een beeldscherm met de volgende opties:

- EXIT
- ACTIVERING CHRONOMETER
- WEERGAVE METINGEN
- WISSEN METINGEN

**Activering van de chronometer**

Wanneer dit wordt geselecteerd, wordt een pagina bereikt waar de functie kan geselecteerd worden die u bovenaan het display wil: klok of chronometer.

Het dashboard blijft ook na een plaatsing / verwijdering van de sleutel in de gekozen configuratie.

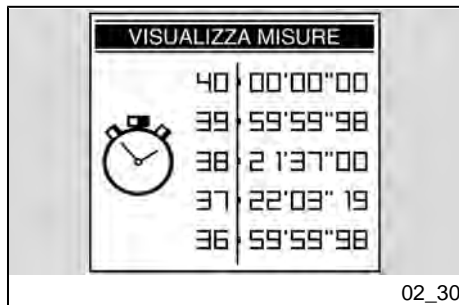

### View times

This option shows the stored chronometer times. Press the MODE selector for a couple of seconds to the right or left to scroll the time screens; hold it down to display the CHRONOMETER menu. If the battery is removed, the stored times are lost.

### Visualiseer de metingen

Deze functie toont de verworven chronometertijden. Met korte drukken op de keuzeschakelaar MODE naar rechts en links worden de pagina's van de metingen overlopen, en met een lange druk verschijnt op het display het menu CHRONOMETER. Wanneer de accu wordt losgekoppeld, verliest men de opgeslagen tijden.

### DELETE TIMES

This option deletes the stored chronometer times. A deletion confirmation is requested. Once the operation is finished, the display goes back to the chronometer menu.

### Wis de metingen

Deze modaliteit elimineert de verworven chronometertijden. De bevestiging voor het wissen wordt gevraagd. Na het beëindigen van de handeling keert het display terug naar het menu CHRONOMETER.

### DIAGNOSIS

Open the configuration menu to display the DIAGNOSIS option.

This menu interfaces with the systems present on the vehicle and diagnoses them. To enable this menu, enter an access code available only from aprilia service centres.

### DIAGNOSTIEK

Wanneer het configuratiemenu wordt bereikt, is het mogelijk om het trefwoord DIAGNOSTIEK weer te geven.

Dit menu wordt geïnterface met de systemen die aanwezig zijn op de motor, en voert hierop de diagnose uit. Om deze te activeren moet de toegangscode ingevoerd worden, die enkel in het bezit is van de assistentiecentra van aprilia.

## LANGUAGES

Open the configuration menu to access the LANGUAGES function. Select the LANGUAGES option to choose the interface language.

The options are:

- ITALIANO
- ENGLISH
- FRANCAIS
- DEUTSCH
- ESPAGNOL

Once the operation is finished, the display goes back to the LANGUAGES menu.

## TALEN

Vanaf het configuratiemenu kan de functie van de TALEN bereikt worden. Wanneer het trefwoord TALEN wordt geselecteerd, kan de taal van de interface gekozen worden

De opties zijn:

- ITALIAANS
- ENGELS
- FRANS
- DUIJS
- SPAANS

Op het einde van de handeling keert het display terug naar het menu TALEN

## Ignition switch (02\_31)

The ignition switch (1) is located at the front of the fuel reservoir.

The vehicle is supplied with two keys (one is the spare key).

The lights go off when the ignition switch is set to «OFF».

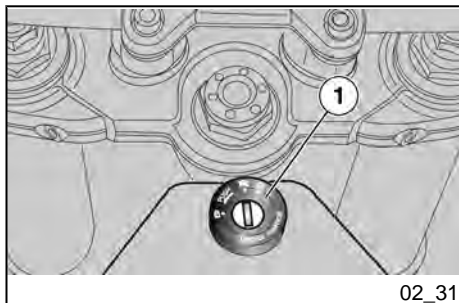

02\_31

## Startschakelaar (02\_31)

De ontstekingsschakelaar (1) bevindt zich op het voorste deel van de brandstoftank.

Bij het voertuig worden twee sleutels bijgeleverd (één reservesleutel).

Het uitgaan van de lichten gebeurt wanneer de ontstekingsschakelaar op «OFF» wordt geplaatst.

**NOTE**

THE KEY ACTIVATES THE IGNITION SWITCH AND OPERATES THE STEERING LOCK.

**NOTE**

THE LIGHTS TURN ON AUTOMATICALLY UPON THE ENGINE STARTUP.

**LOCK:** The steering is locked. It is not possible to start the engine or switch on the lights. The key may be removed

**OFF:** The engine and lights cannot be switched on. The key may be removed.

**ON:** the engine may be started. The key cannot be removed

**N.B.**

DE SLEUTEL ACTIVEERT DE ONTSTEKINGSSCHAKELAAR/HET STUURSLOT.

**N.B.**

DE LICHTEN LICHTEN AUTOMATISCH OP NA DE START VAN DE MOTOR.

**LOCK:** Het stuur is geblokkeerd. Het is niet mogelijk om de motor te starten en om de lichten te activeren. Het is mogelijk om de sleutel te verwijderen.

**OFF:** De motor en de lichten kunnen niet in werking worden gesteld. Het is mogelijk om de sleutel te verwijderen.

**ON:** De motor kan gestart worden. Het is niet mogelijk om de sleutel te verwijderen.

## Locking the steering wheel

### To lock the steering:

- Turn the handlebar completely to the left.
- Turn the key to «**OFF**».
- Push in and turn the key anticlockwise (to the left), steer the handlebar slowly until the key is set to «**LOCK**».

## Stuurslot vergrendelen

### Om het stuur te blokkeren:

- Draai het stuur volledig naar links.
- Draai de sleutel in positie «**OFF**».
- Druk op de sleutel en draai hem in tegenwijzerzin (naar links) rond, stuur langzaam tot de sleutel op «**LOCK**» wordt geplaatst.
- Verwijder de sleutel.



- Remove the key.

**CAUTION**

**TO PREVENT LOSS OF VEHICLE CONTROL NEVER TURN THE KEY TO «LOCK» WHILE RIDING.**

**LET OP**

**DRAAI DE SLEUTEL NOOIT IN POSITIE «LOCK» TIJDENS HET RIJDEN, ZODAT MEN DE CONTROLE OVER HET VOERTUIG NIET VERLIEST.**

**Horn button (02\_32)**

Press it to activate the horn.

**Druknop claxon (02\_32)**

Wanneer deze ingedrukt wordt, wordt de akoestische melder in werking gesteld.

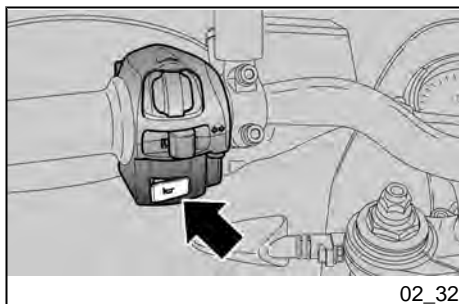
**Switch direction indicators (02\_33)**

Move the switch to the left to indicate a left turn; move the switch to the right to indicate a right turn. Pressing the switch deactivates the turn indicator.

**Schakelaar richtingaanwijzers (02\_33)**

Verplaats de schakelaar naar links, om aan te duiden dat men naar links draait; verplaats de schakelaar naar rechts, om aan te duiden dat men naar rechts draait; Druk op de schakelaar om de richtingaanwijzer te deactiveren.

**CAUTION**

**IF THE WARNING LIGHT WITH ARROWS FLASHES QUICKLY, IT MEANS**

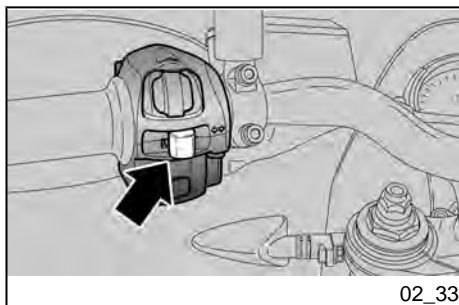

THAT ONE OR BOTH TURN INDICATORS LIGHT BULBS ARE BURNT OUT.

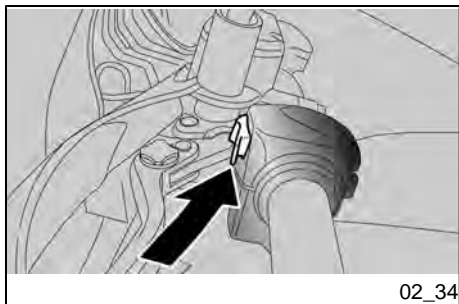

### Passing button (02\_34)

Uses the high-beam flash in case of danger or emergency.

Releasing the switch deactivates the high-beam flash.

### LET OP

WANNEER DE CONTROLELAMP VAN DE PIJLEN SNEL KNIPPERT, IS ÉÉN OF ZIJN BEIDE LAMPJES VAN DE RICHTINGAANWIJZERS VERBRAND.

### Knop die knippert voor groot licht (02\_34)

Hiermee kan men het knipperen van het groot licht gebruiken, in geval van gevaar of nood.

Wanneer men de drukknop loslaat, wordt het knipperen van het groot licht gedeactiveerd.

### Flasher button (02\_35)

By pressing the button, with the ignition switch turned to "ON", the four turn indicators and their warning lights on the panel turn on at the same time.

The HAZARD lights remains on even after removing the key but cannot be deactivated. To disconnect the HAZARD light, turn the switch to "ON" and press the button again.

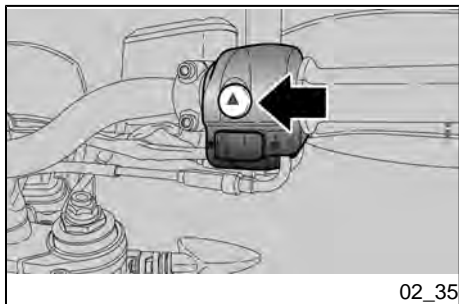

### Inschakelknop alarmlichten (02\_35)

Door op de knop te drukken, met de ontstekingschakelaar in positie "ON", worden de vier richtingaanwijzers en de relatieve controlelampen op het dashboard gelijktijdig geactiveerd.

De HAZARD blijft ook actief wanneer de sleutel wordt verwijderd, maar kan niet gedeactiveerd worden. Om HAZARD te desactiveren, moet de schakelaar in po-

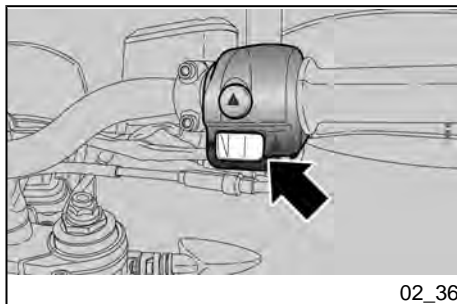

### Start-up button (02\_36)

Press the button and the starter motor spins the engine.

#### CAUTION

**FIVE SECONDS AFTER THE ENGINE IS STARTED, THIS BUTTON CAN BE USED AS "MAPPING SELECTION" BUTTON.**

### Startknop (02\_36)

Door op de drukknop te drukken doet de startmotor de motor draaien.

#### LET OP

**5 SECONDEN NA DE START VAN DE MOTOR KRIJGT DEZE DRUKKNOP DE FUNCTIE VAN "SELECTIE LOKALISATIES".**

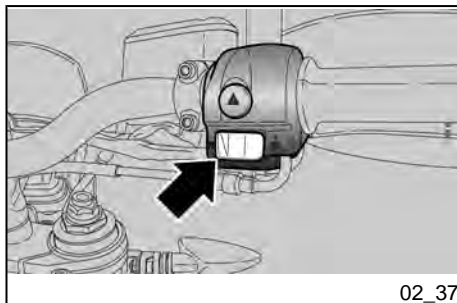

### Engine stop switch (02\_37)

It acts as an engine cut-off or emergency stop switch.

Press this switch to stop the engine.

### Stopschakelaar motor (02\_37)

Dit is een veiligheidsschakelaar of een noodstopschakelaar.

Druk op de schakelaar om de motor stil te leggen.

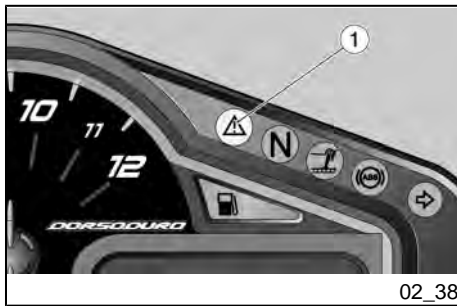

02\_38

## Immobilizer system operation (02\_38)

For enhanced theft protection, the vehicle is equipped with an electronic immobilizer system that is activated automatically when the ignition key is removed.

Keep the second key in a safe place since it is not possible to make a copy if it gets lost. This would imply replacing numerous parts of the vehicle (besides the locks).

Each key in the grip has an electronic device - transponder - which modulates the radio frequency signal emitted by a special built-in aerial in the switch when the vehicle is started.

The modulated signal is the "password" by which the appropriate central unit recognises the key and only after this occurs, it allows the engine start-up.

### CAUTION

**THE IMMOBILIZER SYSTEM CAN MEMORISE UP TO FOUR KEYS.**

**DATA STORAGE OPERATION CAN ONLY BE PERFORMED AT THE DEALER'S.**

**DATA STORAGE PROCEDURE CANCELS THE EXISTING CODES. THEREFORE, IF A CUSTOMER WANTS TO PROGRAM SOME NEW KEYS, S/HE SHOULD GO TO THE DEALER TAK-**

## De werking van het immobilizersysteem (02\_38)

Om de bescherming tegen diefstal te verhogen, is het voertuig uitgerust met een elektronisch blokkeersysteem van de motor, dat automatisch wordt geactiveerd wanneer de ontstekings sleutel wordt verwijderd.

Bewaar de tweede sleutel op een veilige plaats, omdat wanneer ook de tweede sleutel wordt verloren, het niet meer mogelijk is om een kopie te maken. Dit houdt in dat vele onderdelen van het voertuig moeten vervangen worden (naast de sloten).

Elke sleutel heeft in de handgreep een elektronisch mechanisme - transponder - die het verzonden radiofrequentiesignaal moduleert bij de start, langs een in de schakelaar ingebouwde speciale antenne.

Het gemoduleerd signaal vormt het "wachtwoord" waarmee de speciale centrale de sleutel herkent, en enkel aan deze voorwaarde de start van de motor toestaat.

### LET OP

**HET IMMOBILIZERSYSTEEM KAN VIER SLEUTELS OPSLAAN.**

**DE HANDELING VAN HET OPSLAAN KAN ENKEL BIJ EEN DEALER UITGEVOERD WORDEN.**

**ING ALL THE KEYS S/HE WANTS TO ENABLE.**

**DE PROCEDURE VAN HET OPSLAAN WIST DE EERDER INGESTELDE CODES, DUS WANNEER DE KLANT NIEUWE SLEUTELS WIL OPSLAAN, MOET HIJ ZICH WENDEN TOT EEN DEALER MET ALLE SLEUTELS DIE MOETEN GEACTIVEERD WORDEN.**

The immobilizer operation mode is indicated by a warning light (1) placed on the instrument panel:

De werkingsmodaliteit van de immobilizer wordt gemeld door een controlelamp (1) op het dashboard:

- Immobilizer disabled, warning light off.
- Immobilizer enabled, flashing warning light.
- Key not recognised, quick flashing.

- Immobilizer uitgeschakeld, de controlelamp is uit.
- Immobilizer ingeschakeld, de controlelamp knippert.
- De sleutel werd niet herkend, snelle knippering.

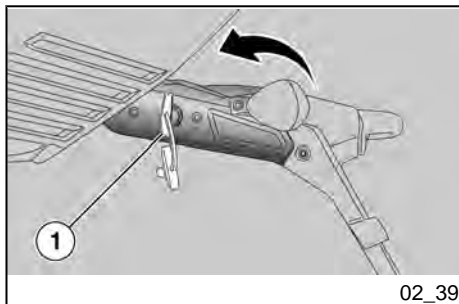

### Opening the saddle (02\_39, 02\_40, 02\_41)

### Zadel openen (02\_39, 02\_40, 02\_41)

- Rest the vehicle on its stand.
- Insert the key (1) in the lock on the license plate holder.
- Turn the key (1) anticlockwise, remove the saddle (2) by sliding it off from the passenger seat strap (3).

- Plaats het voertuig op de standaard.
- Plaats de sleutel (1) in het slot op de nummerplaa houder.
- Draai de sleutel (1) in tegenwijzerszin, en verwijder het zadel (2) van de gordel van de passagier (3).

Achteraan het voertuig werd een nuttige documentenruimte / ruimte voor de ge-

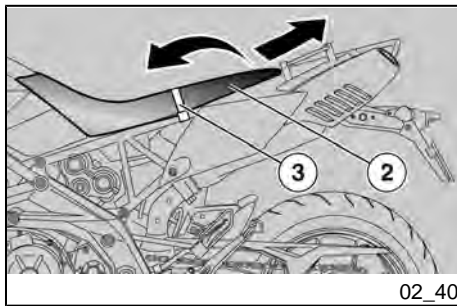

02\_40

Remove the saddle (2) to access the useful glove-box / toolkit in the vehicle tail section.

reedschapskit voorzien. Om deze te bereiken, moet het zadel (2) verwijderd worden.

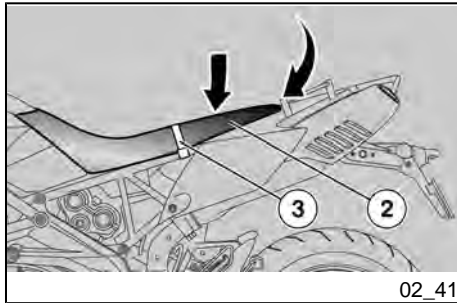

02\_41

#### To lock the saddle (2):

- Insert the seat (2) under the passenger seat strap (3).
- Move the saddle (2) to the fasten the front retainers correctly.
- Push the centre of the saddle (2), where the rear retainers are, to trip the lock.

#### CAUTION

**BEFORE LOWERING AND LOCKING THE SADDLE, CHECK THAT THE KEY HAS NOT BEEN LEFT IN THE GLOVE-BOX / TOOL KIT COMPARTMENT.**



**BEFORE RIDING, MAKE SURE THAT THE SADDLE IS CORRECTLY LOCKED INTO POSITION.**

#### Om het zadel te blokkeren (2):

- Plaats het zadel (2) onder de gordel van de passagier (3).
- Plaats het zadel (2) zodat de voorste bevestiging op de juiste plaats terecht komt.
- Duw op het midden van het zadel (2), ter hoogte van de achterste bevestiging, zodat het slot klikt.

#### LET OP

**VOORALEER MEN HET ZADEL OMLAAG BRENGT EN BLOKKEERT, CONTROLEERT MEN OF MEN DE SLEUTEL NIET VERGETEN IS IN DE DOCUMENTENRUIMTE/GEREEDSCHAPSKIT.**

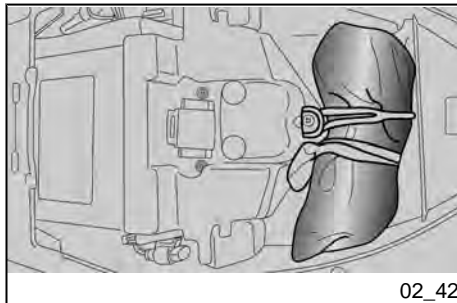

### Glove/tool kit compartment (02\_42)

To get access to the glove-box / tool-kit:

- Remove the saddle



VOORALEER MEN GAAT RIJDEN, CONTROLEERT MEN OF HET ZADEL CORRECT GEBLOKKEERD IS.

### Documentenvakje/ gereedschapskit (02\_42)

Om de documentenruimte / gereedschapskit te bereiken:

- Verwijder het zadel.

### Identification (02\_43)

Write down the chassis and engine number in the specific space of this manual. The chassis number is handy when purchasing spare parts.

#### CAUTION



ALTERING IDENTIFICATION NUMBERS IS AN OFFENCE WHICH MAY RESULT IN SEVERE CRIMINAL

### Identificatie (02\_43)

Het is goed om het framenummer en het motornummer op de speciale plaats in dit boekje te schrijven. Het framenummer kan gebruikt worden voor het aanschaffen van reserveonderdelen.

#### LET OP



HET WIJZIGEN VAN DE IDENTIFICATIENUMMERS KAN LEIDEN TOT ZWA-

**CHARGES AND FINES. PARTICULARLY MODIFYING THE CHASSIS NUMBER WILL IMMEDIATELY INVALIDATE THE WARRANTY**

**RE STRAFRECHTELIJKE EN ADMINISTRATIEVE SANCTIES; VOORAL DE WIJZIGING VAN HET FRAMENUMMER VEROORZAAKT HET ONMIDDELIJKE VERVAL VAN DE GARANTIE**

**CHASSIS NUMBER**

The chassis number is stamped on the right side of the headstock.

Chassis No. ....

**FRAMENUMMER**

Het framenummer is gedrukt op de kop van het stuur, rechter kant.

Frame nr.....

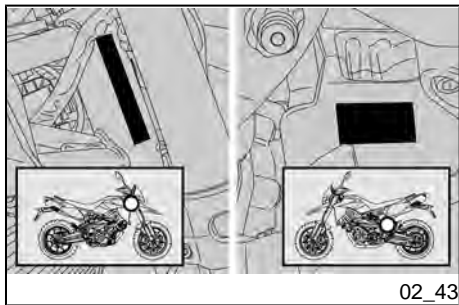

**ENGINE NUMBER**

The engine number is printed on the base of the left side engine crankcase.

Engine No. ....

**MOTORNUMMER**

Het motornummer is gedrukt op het onderstel van de motorcarter, op de linker kant.

Motor nr.....





02\_44

### Luggage anchor point (02\_44, 02\_45)

Never carry objects that are not securely fastened and make sure that every item carried on the vehicle is also securely fastened.

Fasten luggage paying attention that **no object carried is placed beyond the saddle rear edge**. Heat caused by the exhaust system can damage the luggage.

Do not carry luggage items that protrude or that cover any of the lights or warning sound and light alarms.

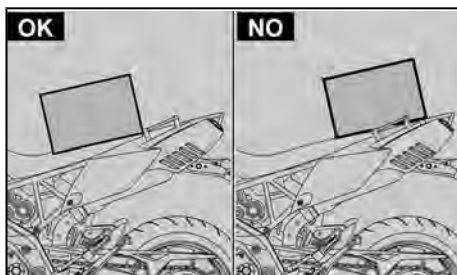

02\_45

### Vastmaken van bagage (02\_44, 02\_45)

Transporteer nooit voorwerpen die niet vastgehaakt zijn, en controleer of alles wat getransporteerd wordt op het voertuig goed vastgemaakt is.

Bevestig de bagage aandachtig, en plaats **het getransporteerde voorwerp nooit voorbij de achterraand van het zadel**. De warmte die wordt ontwikkeld door de uitlaat kan schade aan de bagage zelf veroorzaken.

Transporteer geen bagage die uitsteekt, of die de knipperlichten, de geluidssignalen of de koplampen bedekt.



# DORSODURO

aprilia



**Chap. 03**  
**Use**

**Hst. 03**  
**Gebruik**

**Checks (03\_01)****CAUTION**

BEFORE RIDING, ALWAYS PERFORM A PRELIMINARY CHECK OF THE VEHICLE TO ENSURE CORRECT AND SAFE OPERATION. FAILURE TO DO SO MAY LEAD TO SERIOUS PERSONAL INJURY OR DAMAGE TO THE VEHICLE. DO NOT HESITATE TO CONTACT AN OFFICIAL aprilia DEALER IF YOU DO NOT UNDERSTAND HOW SOME CONTROLS WORK OR IF A MALFUNCTION IS DETECTED OR SUSPECTED. CHECKING TAKES VERY LITTLE TIME BUT CONSIDERABLY INCREASES SAFETY.

**CAUTION**

ACCORDING TO THE TIME ELAPSED FROM THE MOMENT THE KEY IS SET TO "KEY ON" UNTIL THE ENGINE STARTS, THE STOP LIGHT CAN BE ACTIVATED FOR ABOUT HALF A SECOND OR NOT.

**Controles (03\_01)****LET OP**

VÓÓR HET VERTREK VOERT MEN VOOR EEN CORRECTE EN VEILIGE WERKING STEEDS EEN VOORAFGAANDE CONTROLE VAN HET VOERTUIG UIT. HET NIET UITVOEREN VAN DEZE HANDELINGEN KAN ERNSTIGE LETSELS AAN UZELF OF SCHADE AAN HET VOERTUIG VERORZAKEN. AARZEL NIET OM ZICH TE WENDEN TOT EEN Officiële aprilia Dealer, WANNEER MEN DE WERKING VAN BEPAALDE COMMANDO'S NIET BEGRIJPT OF WANNEER MEN ONREGELMATIGHEDEN IN DE WERKING MERKT OF VERMOEDT. DE NODIGE TIJD VOOR EEN CONTROLE IS UITERST BEPERKT, EN DE VEILIGHEID KOMT OP DE EERSTE PLAATS.

**LET OP**

AFHANKELIJK VAN DE TIJD TUSSEN DE PLAATSING VAN DE SLEUTEL OP "KEY ON" EN DE START VAN DE MOTOR, KAN HET STOPLICHT AL OF NIET GEACTIVEERD WORDEN VOOR ONGEVEER EEN HALVE SECONDE.



03\_01

This vehicle has been programmed to indicate in real time any operation failure stored in the electronic control unit memory.

Every time the ignition switch is turned to "KEY ON", the alarm LED warning light turns on for about three seconds on the instrument panel.

Dit voertuig is voorzien voor het onmiddellijk ontdekken van eventuele onregelmatigheden in verband met de werking, die opgeslagen worden door de elektronische centrale.

Telkens als de ontstekingschakelaar op "ON" wordt geplaatst, licht de controlelamp van de alarmLED op het dashboard ongeveer drie seconden lang op.

## PRE-RIDE CHECKS

Front and rear disc brake	Check for proper operation. Check brake lever empty travel and brake fluid level. Check for leaks. Check brake pads for wear. If necessary top-up with brake fluid.
Throttle grip	Check that the throttle functions smoothly and can be fully opened and closed in all steering positions.
Engine oil	Check and/or top-up as required.
Wheels/ tyres	Check that tyres are in good conditions. Check inflation pressure, tyre wear and potential damage.  Remove any possible strange body that might be stuck in the tread design.

## VOORAFGAANDE CONTROLES

Voorste en achterste schijfrem	Controleer de werking, de loze slag van de commandohendels, het peil van de vloeistof en eventuele lekken. Controleer de slijtage van de pastilles. Indien nodig vult men remvloeistof bij.
Gashendel	Controleer of hij zacht werkt en of men hem volledig kan openen en sluiten, in alle posities van het stuur.
Motorolie	Controleer en/of vul bij indien nodig.
Wielen/banden	Controleer de conditie van de rijvlakken van de banden, de spanning, de slijtage en eventuele schade.

Brake levers	<p>Check they function smoothly.</p> <p>Lubricate the joints and adjust the travel if necessary.</p>	Verwijder eventueel aanwezige vreemde voorwerpen uit de kervingen van het rijvlak.
Clutch	<p>Check for proper operation. Check clutch lever free play and fluid level. Check for leaks. Top-up the fluid if necessary; the clutch must work without gripping and/or sliding.</p>	<p>Controleer of ze zacht werken.</p> <p>Smeer de bewegingsplaatsen en regel de loop indien nodig.</p>
Steering	<p>Check that the rotation is uniform, smooth and there are no signs of clearance or slackness.</p>	
Centre - side stand	<p>Check it works properly. Check that there is no resistance when the side stand is pulled up and down and that the spring tension makes it snap back to its rest position. Lubricate couplings and joints if necessary. Check the safety switch for correct operation.</p>	
Clamps	<p>Check that the clamping elements are not loose.</p> <p>Adjust or tighten them as required.</p>	
Fuel tank	<p>Check the coolant level and refill if necessary.</p> <p>Check the circuit for potential leaks or obstructions.</p>	
Remhendels		
Koppeling		<p>Controleer de werking, de loze slag van de commandohendel, het peil van de vloeistof en eventuele lekken. Indien nodig vult men vloeistof bij; de koppeling moet zonder rukken en/of slippen werken.</p>
Stuur		<p>Controleer of het draaien homogeen en vloeiend, en zonder speling of het lossen ervan gebeurt.</p>
Centrale - laterale standaard		<p>Controleer of ze werkt. Controleer of er tijdens het in- en uitklappen van de standaard geen wrijvingen zijn, en of de spanning van de veren hem weer in de normale positie brengt. Smeer indien nodig de koppelingen en de bewegingsplaatsen. Controleer de correcte werking van de veiligheidsschakelaar.</p>
Bevestigingselementen		<p>Controleer of de bevestigingselementen niet gelost zijn.</p>

	Check that the tank cover closes correctly.		Registreer of sluit ze eventueel.
Engine stop switch (ON - OFF)	Check function.	Brandstoftank	Controleer het peil, en tank indien nodig.  Controleer eventuele lekken of afsluitingen van het circuit.  Controleer de correcte sluiting van de brandstofdop.
Lights, warning lights, horn, rear stop light switch and electrical devices	Check function of horn and lights. Replace the bulbs or repair any malfunction.	Schakelaar voor het stilleggen van de motor (ON - OFF)	Controleer de correcte werking.  Lichten, controlelampen, akoestische melder, schakelaars van het achterste stoplicht en elektrische mechanismen
			Controleer de correcte werking van de akoestische en visuele mechanismen. Vervang de lampjes of grijp in bij defecten.

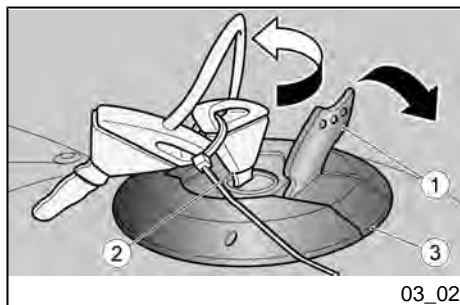

### Refuelling (03\_02, 03\_03)

To refuel:

- Lift the cover (1).
- Introduce the key (2) in the fuel tank cap lock (3).
- Turn the key anticlockwise, lift and remove the fuel filler cap.
- Refuel.

#### CAUTION



**DO NOT ADD ADDITIVES OR ANY OTHER SUBSTANCES TO THE FUEL.**

### Tanken (03\_02, 03\_03)

Voor het tanken handelt men als volgt:

- Hef het dekseltje (1) op.
- Plaats de sleutel (2) in het slot van de brandstofdop (3).
- Draai de sleutel in tegenwijzerzin rond, hef de brandstoftankdop en verwijder hem.
- Voer het tanken uit.

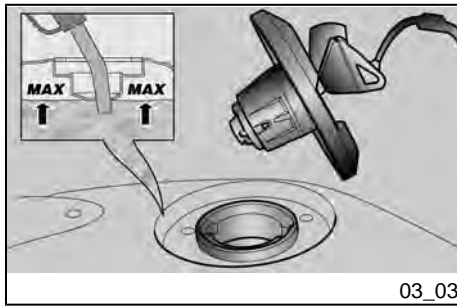

When using a funnel or any other element, make sure it is perfectly clean.



**DO NOT FILL THE TANK UP TO THE RIM; FUEL MAXIMUM LEVEL MUST ALWAYS BE BELOW THE LOWER EDGE OF THE FILLER NECK (SEE FIGURE).**

### Characteristic

#### **Fuel capacity (reserve included)**

12 l (2.64 UKgal; 3.17 USgal)

#### **Fuel reserve**

2.8 l (0.62 UKgal; 0.74 USgal)

#### **after refuelling:**

- The cap can only be closed if the key (2) is inserted.
- Once the key (2) is inserted, press to close the cap again.
- Remove the key (2).

#### **LET OP**



**VOEG GEEN ADDITIEVEN OF ANDERE STOFFEN AAN DE BRANDSTOF TOE.**

**WANNEER EEN TRECHTER OF IETS ANDERS WORDT GEBRUIKT, MOET DEZE PERFECT GEREINIGD WORDEN.**



**VUL DE TANK NIET VOLLEDIG; HET MAXIMUM BRANDSTOFPEIL MOET ONDER DE ONDERSTE RAND VAN HET PUTJE BLIJVEN (RAADPLEEG DE FIGUUR).**

### Technische kenmerken

#### **Brandstoftank (inclusief de reserve)**

12 l (2.64 UK gal; 3.17 US gal)

#### **Brandstofreserve**

2,8 l (0.62 UK gal; 0.74 US gal)

#### **nadat men heeft getankt:**

- Het sluiten van de dop is enkel mogelijk wanneer de sleutel geplaatst is (2).



- Close the cover (1) again.



**MAKE SURE THE CAP IS TIGHTLY CLOSED.**

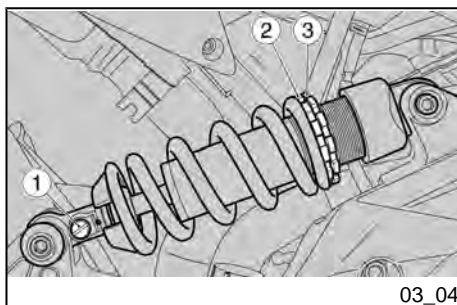

### Rear shock absorbers adjustment (03\_04, 03\_05)

The rear suspension consists of a spring-shock absorber unit linked to the frame via uniball joints.

To adjust the setting, the shock absorber is fitted with a set screw (1) that adjusts the hydraulic rebound damping, a ring nut that adjusts the spring preloading (2) and a locking ring nut (3).

#### CAUTION

**CARRY OUT MAINTENANCE OPERATIONS AT HALF THE INTERVALS RECOMMENDED IF THE VEHICLE IS USED IN WET OR DUSTY AREAS, OFF ROAD OR FOR SPORTING APPLICATIONS.**

**CHECK THE REAR SHOCK ABSORBER AND ADJUST, IF NECESSARY.**

- Met geplaatste sleutel (2), sluit men de dop door er op te drukken.
- Verwijder de sleutel (2).
- Hersluit het dekseltje (1).



**CONTROLEER OF DE DOP CORRECT GESLOTEN IS.**

### Regulering achterdempers (03\_04, 03\_05)

De achterste ophanging bestaat uit een groep veer-schokdemper, verbonden door middel van een uni-ball aan het frame.

Om de instelling te regelen is de schokdemper voorzien van een boutregister (1) voor de regeling van de hydraulische remming in extensie, van een moer voor de regeling van de voorbelasting van de veer (2) en van een blokkeermoer (3).

#### LET OP

**WANNEER HET VOERTUIG WORDT GEBRUIKT IN REGENACHTIGE OF STOFFIGE ZONES, OP SLECHTE WEGEN, OF WANNEER MEN SPORTIEF RIJDT, MOETEN DE ONDERHOUDSHANDELINGEN AAN DE HELFT VAN HET AANGEDUIDE TIJDSINTERVAL UITGEVOERD WORDEN.**

**REAR SHOCK ABSORBER STANDARD SETTING IS ADJUSTED TO MEET TOURIST RIDING.**

**HOWEVER, THIS SET CAN BE ADJUSTED TO SPECIFIC NEEDS ACCORDING TO VEHICLE USE.**



**WHEN COUNTING THE NUMBER OF CLICKS OF THE ADJUSTER SCREW (1), ALWAYS START FROM THE STIFFEST SETTING (ADJUSTER SCREW FULLY CLOCKWISE).**

**TO AVOID DAMAGE, DO NOT FORCE THE ADJUSTER SCREWS (1) BEYOND THE RESPECTIVE END OF TRAVEL ON EITHER SIDE.**

**CONTROLEER EN REGEL EVENTUEEL DE ACHTERSTE SCHOKDEMPER.**

**DE STANDAARDINSTELLING VAN DE ACHTERSTE SCHOKDEMPER IS ZODANIG GEREGLD OM HET TOERISTISCH RIJDEN TE BEVREDIGEN.**

**HET IS ALLESZINS MOGELIJK OM EEN AANGEPASTE REGELING UIT TE VOEREN NAARGELANG HET GEBRUIK VAN HET VOERTUIG.**



**VOOR HET TELLEN VAN HET AANTAL KLIKKEN VAN HET REGELREGISTER (1) VERTREKT MEN STEEDS VAN DE HARDSTE INSTELLING (VOLLEDIGE ROTATIE VAN HET REGISTER IN WIJZERZIN).**

**FORCEER DE ROTATIE VAN HET REGELREGISTER (1) NIET VERDER DAN DE EINDSLAG IN DE TWEE RICHTINGEN, OM MOGELIJKE BESCHADIGINGEN TE VERMIJDEN.**

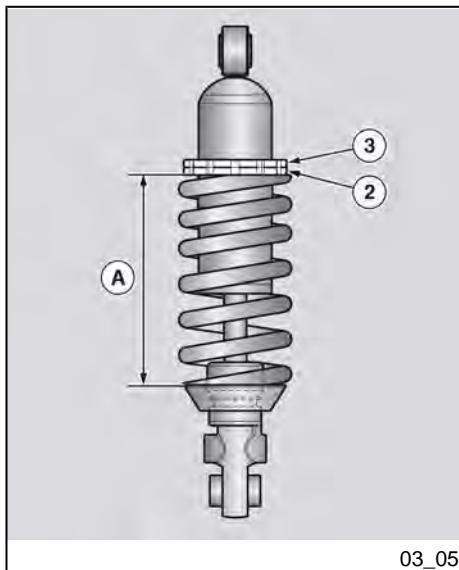

03\_05

- Turn the (1) screw to adjust the shock absorber hydraulic rebound damping.



**ADJUST SHOCK ABSORBER REBOUND DAMPING TO SUIT THE VEHICLE OPERATING CONDITIONS.**

THE STANDARD SPRING PRELOAD SETTING IS SUITABLE FOR THE MAJORITY OF RIDING CONDITIONS. IF REQUIRED, CONTACT AN OFFICIAL **aprilia** DEALER TO REQUEST A PERSONALISED SETTING.

#### ADJUSTMENTS

**Regular adjustment (standard):**

- only rider.

**Medium load setting:**

- (for example, rider with passenger and/or luggage).

**Setting for sports use.**

- Handel op de bout (1) voor het regelen van de hydraulische remming in extensie van de schokdemper.



**STEL DE EXTENSIE VAN DE HYDRAULISCHE REMMING VAN DE SCHOKDEMPEM AF OP BASIS VAN DE GEBRUIKSCONDITIES VAN HET VOERTUIG.**

DE STANDAARDINSTELLING VAN DE VOORBELASTING VAN DE VEER WORDT ZODANIG GEREGLD DAT HIJ VOLDOET IN DE MEESTE GEBRUIKSCONDITIES. MEN KAN NOCHTANS CONTACT OPNEMEN MET EEN OFFICIËLE **aprilia** DEALER OM DE REGELING AAN DE PERSOONLIJKE BEHOEFTE N TE LATEN AANPASSEN.

#### REGELINGSTYPES

**Normale regeling (standaard):**

- enkel bestuurder.

**Regeling voor gemiddelde belasting:**

- (bijvoorbeeld bestuurder met passagier en/of met bagage).

**Regeling voor sportief gebruik.**

### REAR SHOCK ABSORBER ADJUSTMENT

<b>REAR SHOCK ABSORBER ADJUSTMENT</b>	<b>Standard</b>	<b>Medium load</b>	<b>Sports use</b>
Rebound damping adjustment, screw (1)	Open 17 clicks from fully closed	Open 12 - 16 clicks from fully closed	Open 12 - 16 clicks from fully closed
Spring A length	170 mm (6.69 in)	170 mm (6.69 in)	170 mm (6.69 in)
Spring preload, ring nut (2)	Contact an Official aprilia Dealer	Contact an Official aprilia Dealer	Contact an Official aprilia Dealer

### REGELING VAN DE ACHTERSTE SCHOKDEMPER

<b>REGELING VAN DE ACHTERSTE SCHOKDEMPER</b>	<b>Standaard</b>	<b>Gemiddelde belasting</b>	<b>Sportief gebruik</b>
Hydraulische regeling in extensie, bout (1)	Vanaf helemaal gesloten, openen met 17 klikken	Vanaf helemaal gesloten, openen met 16 - 12 klikken	Vanaf helemaal gesloten, openen met 16 - 12 klikken
Lengte van de veer A	170 mm (6.69 inch)	170 mm (6.69 inch)	170 mm (6.69 inch)
Voorbelasting van de veer, ringmoer (2)	Contact opnemen met een Officiële aprilia Dealer	Contact opnemen met een Officiële aprilia Dealer	Contact opnemen met een Officiële aprilia Dealer

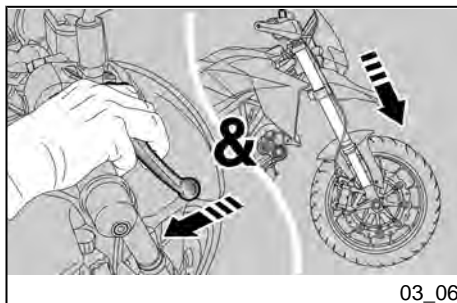

### Front fork adjustment (03\_06, 03\_07)

- Push repeatedly on handlebar with the front brake lever pulled to compress the fork completely. The stroke should be soft and there should be no oil marks on the stems.
- Check the tightening of all the components and the correct operation of the front and rear suspension joints.

#### CAUTION

**PLEASE CONTACT AN Official aprilia Dealer TO HAVE THE FRONT FORK OIL CHANGED AND ITS OIL SEALS REPLACED.**

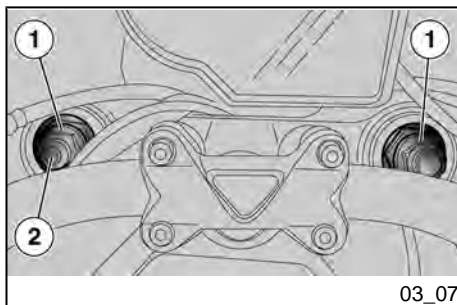

The front suspension consists of a hydraulic fork connected to the headstock by means of two plates.

For vehicle suspension adjustment, each fork stem is fitted with an upper nut (1) for adjusting the spring preload.

The left hand stem is also equipped with an upper adjuster screw (2) for adjusting hydraulic rebound damping.

#### CAUTION

**TO PREVENT DAMAGE, DO NOT FORCE THE ADJUSTER (1-2) BEYOND THE RESPECTIVE END OF TRAVEL IN EITHER DIRECTION. USE**

### Regulering voorvorken (03\_06, 03\_07)

- Met de hendel van de voorrem geactiveerd, drukt men herhaaldelijk op het stuur, zodat de vork zakt. De slag moet zacht zijn en er mogen geen oliesporen aanwezig zijn op de stangen.
- Controleer de sluiting van alle delen en de functionaliteit van de bewegingsplaatsen van de achterste en voorste ophanging.

#### LET OP

**VOOR DE VERVANGING VAN DE OLIE VAN DE VOORVORK EN DE OLIEKEERRINGEN, WENDT MEN ZICH TOT EEN Officiële aprilia Dealer**

De voorste ophanging bestaat uit een hydraulische vork, verbonden door middel van twee platen aan de stuurinrichtingskop

Voor de instelling van de inrichting van het voertuig, is elke vorkstang voorzien van een bovenste moer (1) voor de regeling van de voorbelasting van de veer.

De linker stang is ook voorzien van een bovenste register (2) voor de regeling van de hydraulische remming met extensie.

THE SAME SPRING PRELOAD SETTINGS FOR BOTH STEMS: RIDING THE VEHICLE WITH A DIFFERENT ADJUSTMENT FOR THE TWO STEMS REDUCES ITS STABILITY. IF YOU INCREASE SPRING PRELOAD, YOU ALSO NEED TO INCREASE REBOUND DAMPING TO PREVENT SUDDEN JERKS WHILE RIDING.

#### LET OP

FORCEER DE ROTATIE VAN HET REGELREGISTER (1-2) NIET VERDER DAN DE EINDSLAG IN DE TWEE RICHTINGEN, OM MOGELIJKE BESCHADIGINGEN TE VERMIJDEN. STEL BEIDE STANGEN IN MET DEZELFDE AFSTELLING VOOR DE VOORBELASTING VAN DE VEER: WANNEER MEN MET HET VOERTUIG RIJDT MET EEN VERSCHILLENDE INSTELLING VAN DE STANGEN, VERMINDERT DIT DE STABILITEIT VAN HET VOERTUIG. WANNEER MEN DE VOORBELASTING VAN DE VEER VERHOOGT, MOET MEN OOK DE HYDRAULISCHE REMMING IN EXTENSIE VERHOGEN, OM PLOTSELINGE STUITERINGEN TIJDENS HET RIJDEN TE VERMIJDEN.

#### ADJUSTMENTS

##### Regular adjustment (standard):

- only rider.

##### Medium load setting:

- (for example, rider with passenger and/or luggage).

##### Setting for sports use.

#### REGELINGSTYPES

##### Normale regeling (standaard):

- enkel bestuurder.

##### Regeling voor gemiddelde belasting:

- (bijvoorbeeld bestuurder met passagier en/of met bagage).

##### Regeling voor sportief gebruik.

**CAUTION**

TO COUNT THE NUMBER OF RELEASES AND/OR REVOLUTIONS OF ADJUSTMENT SETTINGS (1 - 2) ALWAYS START FROM THE MOST RIGID SETTING (WHOLE CLOCKWISE ROTATION OF THE SETTING). DO NOT STRAIN THE ROTATION OF ADJUSTMENT SETTINGS (1 . 2) BEYOND THE END OF THE STROKE IN BOTH SENSES, IN ORDER TO AVOID ANY DAMAGE

**LET OP**

VOOR HET TELLEN VAN HET AANTAL KLIKKEN EN/OF DRAAIEN VAN HET REGELREGISTER (1 - 2), TREKT MEN STEEDS VAN DE HARDE INSTELLING (VOLLEDIGE ROTATIE VAN HET REGISTER IN WIJZERZIN). FORCEER DE ROTATIE VAN HET REGELREGISTER (1 . 2) NIET VERDER DAN DE EINDSLAG IN TWEE RICHTINGEN, VOOR HET VERMIJDEN VAN MOGELIJKE BESCHADIGINGEN

**FRONT FORK ADJUSTMENT**

<b>FRONT FORK ADJUSTMENT</b>	<b>Standard</b>	<b>Medium load</b>	<b>Sports use</b>
Spring preloading, nut (1)	Open 2 - 3 notches from fully closed	Open 2 - 3 notches from fully closed	Open 2 - 3 notches from fully closed
Rebound damping adjustment, screw (2)	Open 1 turn from fully closed	Open 0.5 - 1 turns from fully closed	Open 0.5 - 1 turns from fully closed

**REGELING VAN DE VOORVORK**

<b>REGELING VAN DE VOORVORK</b>	<b>Standaard</b>	<b>Gemiddelde belasting</b>	<b>Sportief gebruik</b>
Voorbelasting van de veer, moer (1)	Vanaf helemaal gesloten, openen met 3 - 2 streepjes	Vanaf helemaal gesloten, openen met 3 - 2 streepjes	Vanaf helemaal gesloten, openen met 3 - 2 streepjes

REGELING VAN DE VOORVORK	Standaard	Gemiddelde belasting	Sportief gebruik
Hydraulische regeling in extensie, bout (2)	Vanaf helemaal gesloten, openen met 1 slag	Vanaf helemaal gesloten, openen met 1 - 0,5 slag	Vanaf helemaal gesloten, openen met 1 - 0,5 slag

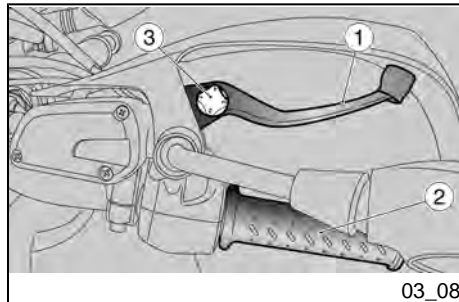

### Justering af greb til forbremse (03\_08)

The distance between the end of the lever (1) and the handgrip (2) can be adjusted by rotating the set screw (3).

The MAX and MIN clicks correspond to a lever end-handgrip distance of about 114 mm (4.49 in) and 96 mm (3.78 in) respectively.

- Push the control lever (1) forward and turn the set screw (3) until the lever (1) is at the desired distance.

### Regulering voorremhendel (03\_08)

Het is mogelijk om de afstand te regelen tussen het uiteinde van de hendel (1) en het handvat (2), door aan het register (3) te draaien.

De MAX en MIN klikken komen overeen met een ruw geschatte afstand, tussen het uiteinde van de hendel en het handvat, van respectievelijk 114 mm (4.49 in) en 96 mm (3.78 in).

- Duw de commandohendel (1) vooruit en draai aan het register (3) tot de hendel (1) op de gewenste afstand wordt geplaatst.



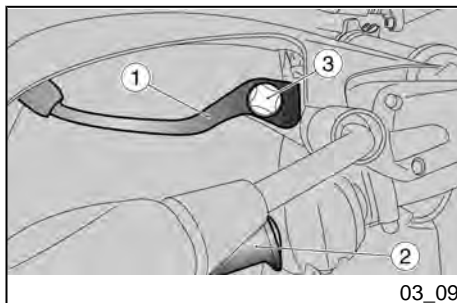

## Clutch lever adjustment (03\_09)

The distance between the end of the lever (1) and the handgrip (2) can be adjusted by rotating the set screw (3).

The MAX and MIN clicks correspond to a lever end-handgrip distance of about 118 mm (4.65 in) and 115 mm (4.53 in) respectively.

- Push the control lever (1) forward and turn the set screw (3) until the lever (1) is at the desired distance.

## Running in

Running the engine in is essential to ensure engine durability and correct operation. Twisty roads and gradients are ideal to run in engine, brakes and suspensions effectively. Vary your riding speed when running in. This ensures that components operate under both "loaded" and "unloaded" conditions, allowing the engine components to cool.

### CAUTION

**ONLY AFTER THE SERVICE AT THE END OF THE RUN-IN PERIOD CAN**

## Regulering schakelhendel (03\_09)

Het is mogelijk om de afstand te regelen tussen het uiteinde van de hendel (1) en het handvat (2), door aan het register (3) te draaien.

De MAX en MIN klikken komen overeen met een ruw geschatte afstand, tussen het uiteinde van de hendel en het handvat, van respectievelijk 118 mm (4.65 in) en 115 mm (4.53 in).

- Duw de commandohendel (1) vooruit en draai aan het register (3) tot de hendel (1) op de gewenste afstand wordt geplaatst.

## Inrijden

De proefperiode van de motor is fundamenteel voor het garanderen van de duur en de correcte werking. Rij indien mogelijk op wegen met veel bochten en/of hellingen, waar de motor, de ophangingen en de remmen worden onderworpen aan een meer efficiëntere proefperiode. Wijzig de rijnsnelheid tijdens de proefperiode. Op deze manier kan men het werk van de onderdelen "belasten" en vervolgens "ontlasten", door de delen van de motor af te koelen.

**THE BEST PERFORMANCE OF YOUR VEHICLE BE OBTAINED.**

#### LET OP

**ENKEL NADAT MEN DE SERVICEBEURT NA DE PROEFPERIODE HEEFT UITGEVOERD, VERKRIJGT MEN DE BESTE PRESTATIES VAN HET VOERTUIG.**

**Follow the guidelines detailed below:**

- Do not twist the throttle grip abruptly and completely when the engine is working at a low revs, either during or after run-in.
- During the first 100 Km (62 miles) use the brakes gently, avoiding sudden or prolonged braking. That is to permit the adequate adjustment of the pad friction material to the brake discs.



**AFTER THE SPECIFIED MILEAGE, TAKE YOUR VEHICLE TO AN Official aprilia Dealer FOR THE CHECKS INDICATED IN THE "AFTER-RUN-IN" TABLE IN THE SCHEDULED MAINTENANCE SECTION TO AVOID INJURING YOURSELF, OTHERS AND /OR DAMAGING THE VEHICLE.**

**Men moet zich houden aan de volgende indicaties:**

- Versnel niet bruusk en volledig wanneer de motor aan een laag toerental werkt, tijdens en na de proefperiode.
- Tijdens de eerste 100 km (62 mijl) handelt men voorzichtig op de remmen, en vermijdt men om bruusk en lang te remmen. Dit om een correcte stabilisatie van het wrijvingsmateriaal van de pastilles op de remschijven te verkrijgen.



**BIJ DE VOORZIENE KILOMETERSTAND LAAT MEN BIJ EEN Officiële aprilia Dealer DE CONTROLES UITVOEREN DIE VOORZIEN ZIJN IN DE TABEL VAN HET "EINDE VAN DE PROEFPERIODE" VAN HET DEEL GEPROGRAMMEERD ONDERHOUD, OM LETSELS AAN ZICHZELF EN ANDEREN EN/OF SCHADE AAN HET VOERTUIG TE VOORKOMEN.**

### Starting up the engine (03\_10, 03\_11, 03\_12, 03\_13, 03\_14, 03\_15)

This is a remarkably powerful vehicle. Learn to use the vehicle gradually and with the utmost caution.

Do not carry objects in the top fairing (between the handlebar and the instrument panel) so that handlebar can turn freely and the instrument panel is visible at all times.



FAILURE TO OBSERVE THIS WARNING COULD LEAD TO UNCONSCIOUSNESS AND EVEN DEATH DUE TO SUFFOCATION.



EXHAUST FUMES CONTAIN CARBON MONOXIDE, AN EXTREMELY HARMFUL SUBSTANCE IF INHALED.

NEVER START THE ENGINE IN CLOSED OR NOT WELL-VENTILATED ROOMS.

#### CAUTION

WITH THE SIDE STAND LOWERED, THE ENGINE MAY ONLY BE STARTED WITH THE GEARBOX IN NEUTRAL. IF YOU ATTEMPT TO ENGAGE A A

### Starten des motors (03\_10, 03\_11, 03\_12, 03\_13, 03\_14, 03\_15)

Dit voertuig beschikt over een aanzienlijk vermogen en moet geleidelijk en zeer voorzichtig gebruikt worden.

Plaats geen voorwerpen in het kapje (tussen het stuur en het dashboard) zodat de rotatie van het stuur en het zicht op het dashboard niet gehinderd worden.



WANNEER MEN DIT ADVIES NIET OPVOLGT, KAN MEN FLAUWVALLEN EN OOK STERVEN DOOR VERSTIKKING.



DE UITLAATGASSEN BEVATTEN KOOLMONOXIDE, EEN UITERST SCHADELIJKE STOF WANNEER ZE WORDT INGEADEMD.

VERMIJD HET STARTEN VAN DE MOTOR IN GESLOTEN OF ONVOLDOENDE GEVENTILEERDE RUIMTEN.

#### LET OP

MET DE LATERALE STANDAARD OMLAAG, KAN DE MOTOR ENKEL GESTART WORDEN WANNEER DE VERSNELLINGSBAK IN VRIJ STAAT, EN

**GEAR IN THIS CONDITION, THE ENGINE WILL STOP.**

**WITH THE SIDE STAND RETRACTED, THE ENGINE CAN BE STARTED WITH THE GEAR IN NEUTRAL OR WITH A GEAR ENGAGED AND THE CLUTCH LEVER PRESSED.**

**WANNEER MEN IN DIT GEVAL PROBEERT OM TE SCHAKELEN, WORDT DE MOTOR STILGELEGD.**

**MET DE LATERALE STANDARD OMHOOG, IS HET MOGELIJK OM DE MOTOR TE STARTEN MET DE VERSNELLINGSBAK IN VRIJ OF WANNEER ER GESCHAKELD IS EN WANNEER DE KOPPELINGSHENDEL GEACTIVEERD IS.**

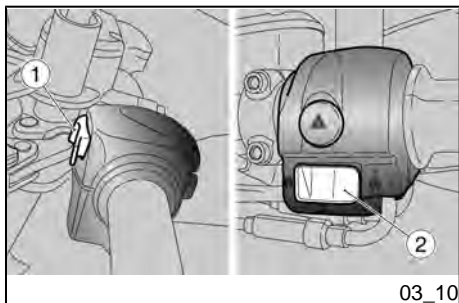

- Get onto the bike in riding position.
- Make sure that the stand has been fully retracted.
- Make sure the light switch (1) is set to the low-beam light position.
- Set the engine stop switch (2) to RUN.
- Turn the key (3) and set the ignition switch to ON.

- Ga op het voertuig zitten in de rijpositie.
- Controleer of de standaard volledig ingeklapt is.
- Controleer of de schakelaar van de lichten (1) zich in de positie van de dimlichten bevindt.
- Plaats de schakelaar voor het stilleggen van de motor (2) op RUN.
- Draai de sleutel (3) en plaats de ontstekingsschakelaar op 'ON'.

At this stage:

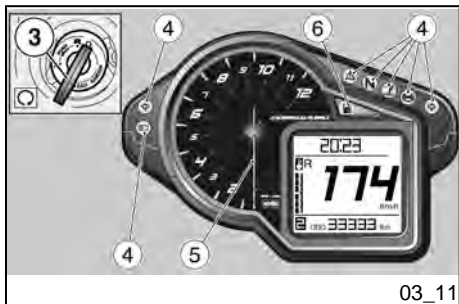

- The multifunction display shows the ignition screen for 2 seconds.
- On the instrument panel, all warning lights (4) and the back-lighting are on for 2 seconds.
- The rpm indicator (5) goes to the bottom of the scale and after 3 seconds, it goes back to the minimum value.

Op dit moment gebeurt het volgende:

- Op het multifunctioneel display verschijnt het beeldscherm van de start voor 2 seconden.
- Op het dashboard lichten alle controlelampen (4) en de retroverlichting op voor 2 seconden.
- De wijzer van de toerenteller (5) gaat naar het schaalminimum, en na 3 seconden keert hij terug naar de minimum waarde.

- The current value is instantly indicated on the instrument panel during regular vehicle riding.



**IF THE LOW FUEL WARNING LIGHT (6) ON THE INSTRUMENT PANEL TURNS ON, REFUEL THE VEHICLE AT ONCE.**



**THE OVERREVVING THRESHOLD IN NEW VEHICLES IS SET TO 6000 RPM. RAISE THIS THRESHOLD GRADUALLY AS YOU GET USED TO THE VEHICLE.**

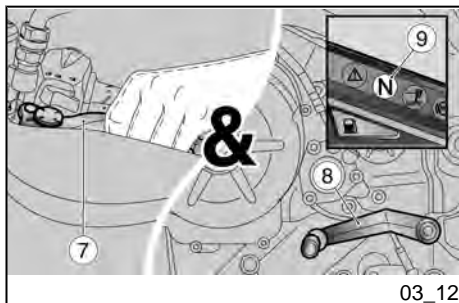

03\_12

- Block at least one wheel by operating one brake lever.
- Operate the clutch lever (7) completely and set the gearshift lever (8) to neutral (green warning light "N" (9) on).
- There is a starter on the vehicle, controlled by the control unit, that starts working automatically whenever necessary (cold start).

- Tijdens het normale gebruik van het voertuig wordt op de instrumenten de huidige waarde onmiddellijk getoond.



**WANNEER OP HET DASHBOARD DE CONTROLELAMP VAN DE BRANDSTOFRESERVE (6) OPLICHT, MOET MEN ONMIDDELIJK BRANDSTOF TANKEN.**



**OP HET NIEUWE VOERTUIG IS DE LIMIT VAN HET TOERENTAL INGESTELD OP 6000 TOEREN/MIN (RPM). VERHOOG DEZE LIMIET GRADUEEL NAARMATE U MEER VERTROUWD RAAKT MET HET VOERTUIG.**

- Blokkeer minstens een wiel, door een remhendel te activeren.
- Activeer de koppelingshendel (7) volledig en plaats de commandohendel van de versnellingsbak (8) in vrij (groene controlelamp "N" (9) aan).
- Op het voertuig is een starter aanwezig, die beheerd wordt door de centrale, die automatisch in werking treedt wanneer dit nodig is (koudstarten).

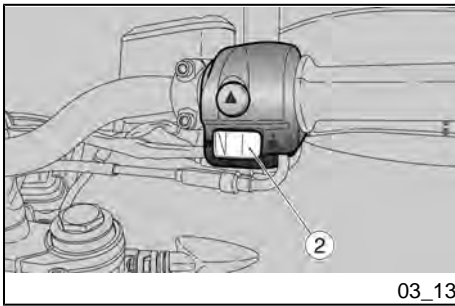

03\_13



**TO AVOID EXCESSIVE BATTERY CONSUMPTION, DO NOT HOLD DOWN THE STARTER BUTTON (2) MORE THAN TEN SECONDS.**

**IF THE ENGINE FAILS TO START AFTER THIS TIME, WAIT TEN SECONDS AND PRESS THE STARTER BUTTON (2) AGAIN.**

**PRESS THE STARTER BUTTON (2) BUT DO NOT ACCELERATE, AND RELEASE IT AS SOON AS THE ENGINE STARTS.**



**OM EEN EXCESSIEF VERBRUIK VAN DE ACCU TE VERMIJDEN, HOUDT MEN DE STARTKNOP (2) NIET LANGER DAN TIEN SECONDEN INGEDRUKT.**

**WANNEER IN DIT TIJDSINTERVAL DE MOTOR NIET START, WACHT MEN TIEN SECONDEN EN DRUKT MEN OP NIEUW OP DE STARTKNOP (2).**

**DRUK OP DE STARTKNOP (2) ZONDER GAS TE GEVEN, EN LAAT HEM LOS ZODRA DE MOTOR START.**

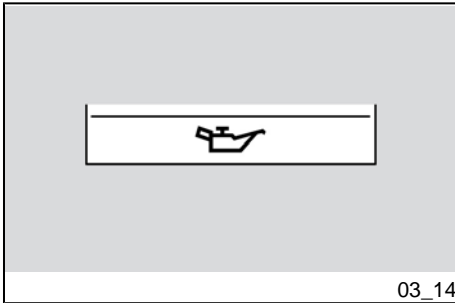

03\_14



**AVOID PRESSING THE STARTER BUTTON (2) WHEN THE ENGINE HAS ALREADY STARTED, AS THIS COULD DAMAGE THE STARTER MOTOR.**

**IF THE ENGINE OIL PRESSURE ICON IS DISPLAYED AND THE GENERAL WARNING LIGHT IS ON, THIS MEANS THAT THE OIL PRESSURE IN THE CIRCUIT IS TOO LOW.**



**VERMIJD OM OP DE STARTKNOP (2) TE DRUKKEN WANNEER DE MOTOR GESTART IS, WANT DE STARTMOTOR ZOU BESCHADIGD KUNNEN WORDEN.**

**WANNEER OP HET DISPLAY DE ICOON VAN DE DRUK VAN DE MOTOROLIE EN DE ALGEMENE CONTROLELAMP WARNING VERSCHIJNEN, IS DE OLIEDRUK IN HET CIRCUIT ONVOLDOENDE.**



03\_15

- Keep at least one brake lever operated and accelerate only when setting off.
- Houd minstens één remhendel geactiveerd, en geef geen gas tot het vertrek.



**DO NOT SET OFF SUDDENLY WHEN THE ENGINE IS COLD. TO MINIMISE THE EMISSION OF AIR POLLUTING SUBSTANCES AND FUEL CONSUMPTION, WARM UP THE ENGINE BY RIDING THE FIRST KILOMETRES AT A LIMITED SPEED.**



**IF THE WORD "SERVICE" IS SHOWN ON THE (MULTIFUNCTION) DISPLAY DURING REGULAR ENGINE OPERATION, THIS MEANS THAT THE ELECTRONIC CONTROL UNIT HAS DETECTED A PROBLEM.**



**VERTREK NIET BRUUSK WANNEER DE MOTOR KOUD STAAT. OM DE EMISSIE VAN VERVUILENDE STOFFEN IN DE LUCHT EN HET BRANDSTOFVERBRUIK TE BEPERKEN, WORDT AANGERADEN OM TIJDENS DE EERSTE KILOMETERS AAN EEN BEPERKTE SNELHEID TE RIJDEN.**



**WANNEER OP HET (MULTIFUNCTIONEEL) DISPLAY HET OPSCHRIFT "SERVICE" OF "URGENT SERVICE" VERSCHIJNT TIJDENS DE NORMALE WERKING VAN DE MOTOR, WIL DIT ZEGGEN DAT DE ELEKTRONISCHE**

### **Ride by wire**

The vehicle is fitted with an innovative throttle control system, called RIDE BY WIRE, which ensures optimum engine performance, at all times, taking into account the rider's demand, the general operating conditions plus the external conditions (atmospheric pressure, temperature). If compared with traditional injection systems, it also allows an electronic control of the throttle, thus replacing the traditional cable. When riding at high altitudes, the RIDE BY WIRE system offsets the unavoidable loss of power (1% every 100 metres of slope due to the reduced concentration of oxygen in the air) by opening the throttle bodies. Therefore, the engine performance when torque demand is requested by means of the throttle is the same as when riding on level ground, thus shifting the characteristic power reduction to the highest speeds. As a result, throttles are fully open but the throttle grip is not fully twisted; therefore, in case the throttle grip is further and fully twisted, the vehicle performance will not be further enhanced.

### **Ride by wire**

Het voertuig is uitgerust met een innovatief controlesysteem van de gashendel, RIDE BY WIRE genaamd, zodat de motor op elk moment een optimaal gedrag heeft, door rekening te houden met de eisen van de bestuurder, met de algemene werkingscondities en met de externe condities (atmosferische druk, temperatuur). Het systeem kan vergeleken bij de traditionele injectiesystemen een elektronische controle uitvoeren, ook van de gashendel, zodat de traditionele kabel vervangen wordt. Bij het rijden op hoogtes compenseert het systeem RIDE BY WIRE een onvermijdelijk vermogensverlies (1% elke 100 meter hoogteverschil door de lagere zuurstofconcentratie in de lucht), door te handelen op de opening van de vlinderkleppen. De reactie van de motor op de vraag tot koppel, door middel van de gashendel, is bijgevolg dezelfde als wanneer op vlaktes gereden wordt, door de natuurlijke vermogensvermindering naar de maximum toerentallen te verplaatsen. De vlinderkleppen bevinden zich dus in de positie 'helemaal open' wanneer de gashendel niet helemaal gedraaid wordt; wanneer nog aan de gas-



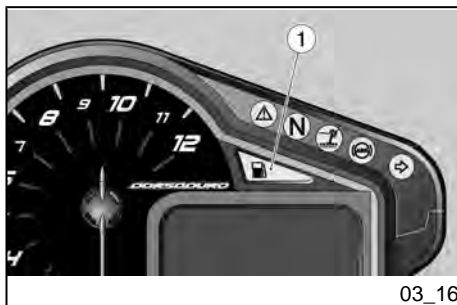

**Moving off / riding (03\_16, 03\_17, 03\_18, 03\_19, 03\_20, 03\_21, 03\_22)**

**CAUTION**

IF, WHILE RIDING, THE LOW FUEL WARNING LIGHT (1) ON THE INSTRUMENT PANEL TURNS ON, IT MEANS THERE IS STILL SOME FUEL LEFT.

REFUEL AS SOON AS POSSIBLE.

**CAUTION**

WHEN TRAVELLING WITHOUT PASSENGERS, MAKE SURE THE PASSENGER FOOTRESTS ARE FOLDED UP.

**CAUTION**

PASSENGERS MUST BE SUITABLY INSTRUCTED ON HOW TO BEHAVE TO PREVENT DANGEROUS SITUATIONS WHEN RIDING.

BEFORE RIDING, MAKE SURE THE STAND HAS BEEN COMPLETELY RETRACTED TO ITS POSITION.

hendel gedraaid wordt, zullen de prestaties van het voertuig dezelfde blijven.

**Start / besturing (03\_16, 03\_17, 03\_18, 03\_19, 03\_20, 03\_21, 03\_22)**

**LET OP**

WANNEER TIJDENS HET RIJDEN DE CONTROLELAMP VAN DE BRANDSTOFRESERVE (1) OP HET DASHBOARD OPLICHT, BESCHIKT MEN NOG OVER EEN ZEKERE HOEVEELHEID BRANDSTOF.

TANK ZO VLUK MOGELIJK.

**LET OP**

WANNEER MEN ZONDER PASSAGIER REIST, CONTROLEERT MEN OF DE VOETENSTEUNEN VAN DE PASSAGIER GESLOTEN ZIJN.

**LET OP**

WANNEER MEN MET PASSAGIER RIJDT, GEEFT MEN INLICHTINGEN AAN DEZE PERSOON ZODAT DEZE GEEN MOEILIKHEDEN VEROOorzaakt TIJDENS DE MANOEUVRES.

VÓÓR HET VERTREK CONTROLEERT MEN OF DE STANDAARD VOLLEDIG INGEKLAPT IS.

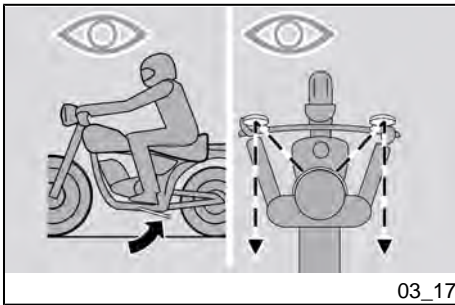
**To set off:**

- Start the engine.
- Adjust the rear-view mirror angle correctly.

**CAUTION**

WITH THE VEHICLE AT A STANDSTILL, PRACTICE USING THE REAR-VIEW MIRRORS. THE MIRROR REFLECTING SURFACE IS CONVEX SO OBJECTS MAY SEEM FARTHER THAN THEY REALLY ARE. THESE MIRRORS OFFER A WIDE-ANGLE VIEW AND ONLY EXPERIENCE HELPS YOU JUDGE THE DISTANCE SEPARATING YOU AND THE VEHICLE BEHIND.

**Om te vertrekken:**

- Start de motor.
- Regel de inclinatie van de achteruitkijkspiegeltjes op correcte wijze.

**LET OP**

WANNEER HET VOERTUIG STILSTAAT, PROBEERT MEN REEDS OM AAN DE ACHTERUITKIJKSPIEGELTJES GEWOON TE RAKEN. HET REFLECTERENDE OPPERVLAK IS ROND, DAAROM LIJKEN DE VOORWERPEN VERDER DAN DAT ZE WERKELIJK ZIJN. DEZE SPIEGELTJES BIJDEN EEN GROOTHOEKIG BEELD, EN ENKEL ERVARING MAAKT HET INSCHATTEN MOGELIJK VAN DE AFSTAND VAN DE VOERTUIGEN DIE VOLGEN.

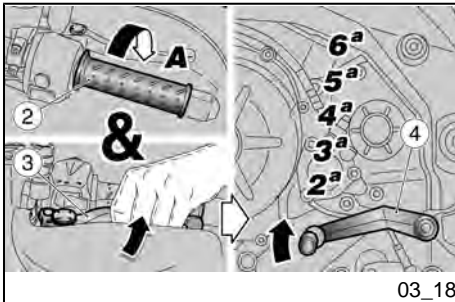

- With throttle grip (2) released (**Pos. A**) and engine at idle, fully operate the clutch lever (3).
- Engage first gear by pushing the shift lever (4) down.
- Release the brake lever (pressed during start-up).

**CAUTION**

**RELEASING THE CLUTCH LEVER TOO SUDDENLY WHEN SETTING OFF**

- Met het gashandvat (2) losgelaten (**Pos.A**) en de motor aan het minimum toerental, moet de koppelingshendel (3) volledig geactiveerd worden.
- Schakel in de eerste versnelling door de commandohendel van de versnellingsbak (4) naar beneden te duwen.
- Laat de remhendel los (geactiveerd bij de start).

MAY STALL THE ENGINE AND LIFT THE FRONT WHEEL.

DO NOT SPEED UP SUDDENLY OR EXCESSIVELY WHEN RELEASING THE CLUTCH SO THAT THE CLUTCH DOES NOT "SLIDE" (SLOW RELEASE) OR THE FRONT WHEEL "REARS UP" (QUICK RELEASE).

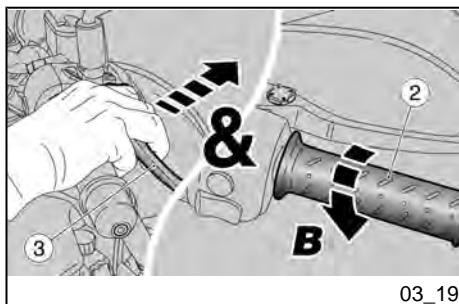

- Slowly release the clutch lever (3) and at the same time accelerate by slightly twisting the throttle grip (2) (**Pos. B**).

The vehicle starts moving forward.

- For the first riding kilometres, limit the speed in order to warm up the engine.



**DO NOT EXCEED THE MAXIMUM RECOMMENDED ENGINE SPEED.**

- Accelerate gradually by twisting the throttle grip (2) (**Pos. B**)

## LET OP

BIJ HET VERTREK KAN HET TE BRUUSK OF TE SNEL LOSLATEN VAN DE HENDEL VAN DE KOPPELING DE MOTOR DOEN STILVALLEN, EN HET VOERTUIG DOEN STOPPEN MET EEN SCHOK.

GEEF GEEN BRUUSK OF EXCESSIEF GAS TIJDENS HET LOSLATEN VAN DE KOPPELING, OM TE VERMIJDEN DAT DE KOPPELING GAAT "SLIPPEN" (TRAAG LOSLATEN) OF DAT HET VOORSTE WIEL VAN DE GROND KOMT, "STEIGEREN" (SNEL LOSLATEN).

- Laat de hendel van de koppeling (3) langzaam los en geef tegelijkertijd gas door aan het gas-handvat (2) te draaien (**Pos.B**).

Het voertuig zal beginnen rijden.

- Tijdens de eerste kilometers beperkt men de snelheid om de motor op te warmen.



**OVERSCHRIJD HET AANBEVOLEN TOERENTAL NIET.**

- Verhoog geleidelijk aan de snelheid door gradueel aan het gas-handvat te draaien (2) (**Pos.B**),

without exceeding the recommended rpm.

**To engage the second gear:**



**OPERATE FAST.**

**DO NOT RIDE THE VEHICLE AT VERY LOW ENGINE REVS.**

zonder het aanbevolen toerental te overschrijden.

**Om naar de tweede versnelling te schakelen:**



**HANDEL MET EEN ZEKERE SNELHEID.**

**RIJ NIET MET HET VOERTUIG AAN EEN TE LAAG TOERENTAL.**

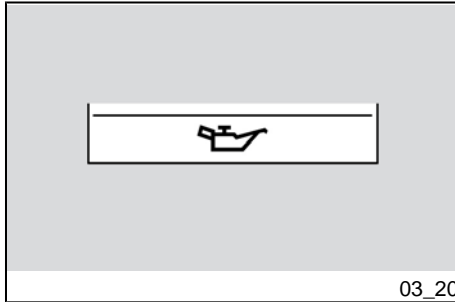

03\_20

- Release the throttle grip (2) (**Pos. A**), operate the clutch lever (3), lift the gearshift lever (4), release the clutch lever (3) and accelerate.
- Repeat the last two operations and engage a higher gear.



**IF THE ENGINE OIL PRESSURE ICON IS DISPLAYED AND THE GENERAL WARNING LIGHT IS ON DURING REGULAR ENGINE OPERATION, THIS MEANS THAT THE ENGINE OIL PRESSURE IN THE CIRCUIT IS TOO LOW.**

**IF THIS OCCURS, STOP THE ENGINE AND CONTACT AN aprilia Official Dealer.**

- Laat het gashandvat los (2) (**Pos.A**) en activeer de hendel van de koppeling (3), breng de commandohendel voor het schakelen omhoog (4), laat de hendel van de koppeling los (3) en geef gas.
- Herhaal de twee laatste handelingen om over te gaan naar de hogere versnellingen.



**WANNEER OP HET DISPLAY DE ICOON VAN DE DRUK VAN DE MOTOROLIE EN DE ALGEMENE CONTROLELAMP WARNING VERSCHIJNEN TIJDENS DE NORMALE WERKING VAN DE MOTOR, WIL DIT ZEGGEN DAT DE DRUK VAN DE MOTOROLIE IN HET CIRCUIT ONVOLDOENDE IS.**

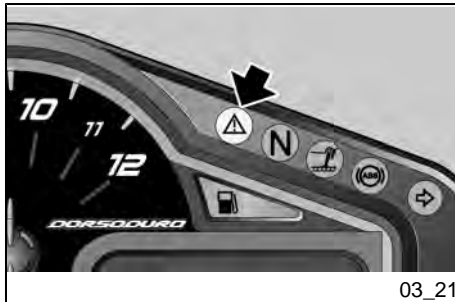

03\_21

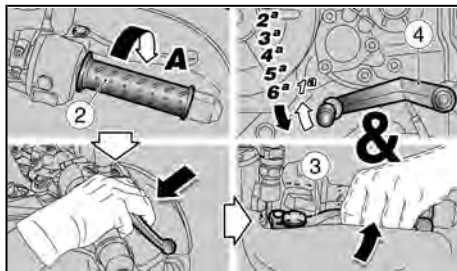

03\_22

**SHIFTING FROM A HIGHER TO A LOWER GEAR, CALLED "DOWNSHIFT", IS CARRIED OUT:**

- When riding downhill and under braking, using engine compression to increase braking power.
- When going uphill, when the engaged gear does not suit the speed (high gear, moderate speed) and the number of engine revs falls.

#### **CAUTION**

**DOWNSHIFT ONE GEAR AT A TIME; DOWNSHIFTING MANY GEARS AT ONE TIME CAN CAUSE THE SPEED TO EXCEED THE "OVERREVVING" MAXIMUM POWER.**

**BEFORE AND DURING "DOWNSHIFTING", SLOW DOWN BY RELEASING THE THROTTLE GRIP TO AVOID "OVERREVVING".**

**IN DIT GEVAL MOET MEN DE MOTOR STILLEGGEN EN MOET MEN ZICH WENDEN TOT EEN Officiële aprilia Dealer.**

**HET OVERGAAN VAN EEN HOGERE NAAR EEN LAGERE VERSNELLING, "TERUGSCHAKELEN" GENOEMD, VOERT MEN UIT OP DE VOLGENDE MANIER:**

- Wanneer men op een afdaling rijdt en bij het remmen, men gebruikt de compressie van de motor om de remactie te verhogen.
- Wanneer men een helling oprijdt en de geschakelde versnelling is niet geschikt voor de snelheid (hoge versnelling, gematigde snelheid), het toerental van de motor verlaagt.

#### **LET OP**

**WANNEER MEN TERUGSCHAKELT, DOET MEN DIT MET ÉÉN VERSNELLING PER KEER; WANNEER MEN MEERDERT VERSNELLINGEN PER KEER TERUGSCHAKELT, KAN HET MAXIMALE VERMOGENSREGIME "TE HOOG TOERENTAL" OVERSCHREEDEN WORDEN.**

**VÓÓR EN TIJDENS HET "TERUGSCHAKELEN" VAN EEN VERSNELLING, VERTRAAGT MEN DOOR HET**

- Release the throttle grip (2) (**Pos. A**)
- If necessary, pull the brake levers gently and reduce speed.
- Operate the clutch lever (3) and lower the gearshift lever (4) before engaging a lower gear.
- Release the brake levers when it is operated.
- Release the clutch lever (3) and accelerate moderately.



**IF AN ENGINE OVERHEATING ALARM INDICATOR IS SHOWN ON THE MULTIFUNCTION DIGITAL DISPLAY, STOP THE VEHICLE AND LET THE ENGINE RUN AT 3000 rpm FOR ABOUT TWO MINUTES, SO THAT THE COOLANT FLOWS REGULARLY IN THE SYSTEM; THEN SET THE ENGINE STOP SWITCH TO "OFF" AND CHECK THE COOLANT LEVEL.**

**IF THE TEMPERATURE INDICATION CONTINUES FLASHING AFTER CHECKING THE COOLANT LEVEL, CONTACT AN Official aprilia Dealer.**

**DO NOT TURN THE IGNITION KEY TO "KEY OFF", BECAUSE THE COOLING FANS**

**GASHANDVAT LOS TE LATEN, OM HET "TE HOOG TOERENTAL" TE VERMIJDEN.**

- Laat het gashandvat los (2) (**Pos.A**)
- Indien nodig activeert men gematigd de remhendels en mindert men de snelheid van het voertuig.
- Activeer de hendel van de koppeling (3) en breng de commandohendel voor het schakelen (4) omlaag, om naar de lagere versnelling te schakelen.
- Laat de remhendels los indien geactiveerd.
- Laat de hendel van de koppeling (3) los en geef gematigd gas.



**WANNEER OP HET DIGITAAL MULTIFUNCTIONEEL DISPLAY DE MELDING VAN EEN ALARM VAN OVERVERHITTING VAN DE MOTOR VERSCHIJNT, MOET HET VOERTUIG GESTOPT WORDEN EN MOET U DE MOTOR ONGEVEER TWEE MINUTEN AAN 3000 toeren/min (rpm) LATEN DRAAIEN, ZODAT DE HERCIRCULATIE VAN KOELVLOEISTOF IN DE INSTALLATIE GEREGLD WORDT; PLAATS DE SCHAKELAAR VOOR HET STILLEGGEN VAN DE MOTOR**

WOULD STOP REGARDLESS OF THE COOLANT TEMPERATURE, WHICH WOULD CAUSE A FURTHER TEMPERATURE RISE.

IF THE GENERAL WARNING LIGHT ACTIVATES ON THE INSTRUMENT PANEL DURING REGULAR ENGINE OPERATION, THIS MEANS THAT SOME FAILURES HAVE BEEN DETECTED.

IN MANY CASES THE ENGINE WILL CONTINUE TO OPERATE WITH LIMITED PERFORMANCE; CONTACT AN Official aprilia Dealer IMMEDIATELY.

TO PREVENT CLUTCH OVERHEATING, AVOID RUNNING THE ENGINE WITH THE CLUTCH DISENGAGED AND A GEAR SELECTED.



OPERATING ONLY EITHER THE FRONT OR THE REAR BRAKE SIGNIFICANTLY REDUCES BRAKING POWER AND A WHEEL MAY GET BLOCKED RESULTING IN LACK OF GRIP.

WHEN STOPPING WHILE TRAVELLING UPHILL, CLOSE THE THROTTLE COMPLETELY AND ONLY USE THE BRAKES TO HOLD THE VEHICLE IN POSITION.

OP "OFF" EN CONTROLEER HET PEIL VAN DE KOELVLOEISTOF.

WANNEER NA DE CONTROLE VAN HET PEIL VAN DE KOELVLOEISTOF DE MELDING VAN DE TEMPERATUUR BLIJFT KNIPPEREN, MOET MEN ZICH WENDEN TOT EEN Officiële aprilia Dealer.

PLAATS DE ONTSTEKINGSLEUTEL NIET OP "KEY OFF", OMDAT DE KOELVENTILATOREN ONAFHANKELIJK VAN DE TEMPERATUUR VAN DE KOELVLOEISTOF Zouden STOPPEN MET DRAAIEN, ZODAT DE TEMPERATUUR NOG ZOU VERHOGEN.

WANNEER OP HET DASHBOARD DE CONTROLELAMP VAN DE ALGEMENE ALARMEN GEACTIVEERD WORDT TIJDENS DE NORMALE WERKING VAN DE MOTOR, WERDEN ENKELE ONREGELMATIGHEDEN ONTDEKT.

IN VEEL GEVALLEN BLIJFT DE MOTOR WERKEN, MAAR MET BEPERKTE PRESTATIES; NEEM ONMIDDELIJK CONTACT OP MET EEN Officiële aprilia Dealer.

OM OVERVERHITTING VAN DE KOPPELING TE VERMIJDEN, MOET DE MOTOR ZO VLUG MOGELIJK STILGELEGD WORDEN; STOP HET VOERTUIG, SCHAKEL IN EEN VERSNELLING EN ACTIVEER TEGELIJKERTIJD DE HENDEL VAN DE KOPPELING.

**USING THE ENGINE TO HOLD THE VEHICLE ON A HILL MAY CAUSE THE CLUTCH TO OVERHEAT.**



**BRAKING CONTINUOUSLY WHILE GOING DOWNHILL MAY RESULT IN FRICTION GASKET OVERHEATING AND CONSEQUENTLY IN POOR BRAKING.**

**TAKE ADVANTAGE OF THE ENGINE COMPRESSION AND SHIFT UP GEARS USING THE BRAKES ALTERNATIVELY.**

**NEVER RIDE WITH THE ENGINE OFF WHEN GOING DOWNHILL.**

**WHEN RIDING ON WET SURFACES OR WITH POOR GRIP (SNOW, ICE, MUD, ETC.) RIDE AT A MODERATE SPEED AVOIDING SUDDEN BRAKING OR MANOEUVRES THAT MAY LEAD TO LACK OF GRIP AND CONSEQUENTLY TO FALLS.**

**WANNEER MEN ENKEL DE VOORREM OF DE ACHTERREM ACTIVEERT, VERMINDERT DE REMKRACHT AANZIENLIJK EN LOOPT MEN HET RISICO DAT ER EEN WIEL BLOKKEERT, MET GRIPVERLIES ALS GEVOLG.**

**WANNEER MEN MOET STOPPEN OP EEN HELLING, VERTRAAGT MEN VOLLEDIG EN GEBRUIKT MEN ENKEL DE REMMEN OM HET VOERTUIG STIL TE LATEN STAAN.**

**WANNEER MEN DE MOTOR GEBRUIKT OM HET VOERTUIG STIL TE LATEN STAAN, KAN DE KOPPELING OVERVERHIT RAKEN.**

**WANNEER MEN TIJDENS EEN DALING VOORTDUREND REMT, KUNNEN DE WRIJVINGSPAKKINGEN OVERVERHIT RAKEN ZODAT DE DOELTREFFENDHEID VAN HET REMMEN VERMINDERT.**

**GEBRUIK DE COMPRESSIE VAN DE MOTOR DOOR TERUG TE SCHAKELLEN EN MET AFWISSELEND GEBRUIK VAN BEIDE REMMEN.**

**TIJDENS EEN DALING MAG MEN NIET RIJDEN MET DE MOTOR UIT.**

**OP EEN NATTE ONDERGROND, OF ALLESZINS MET WEINIG GRIP (SNEE-**



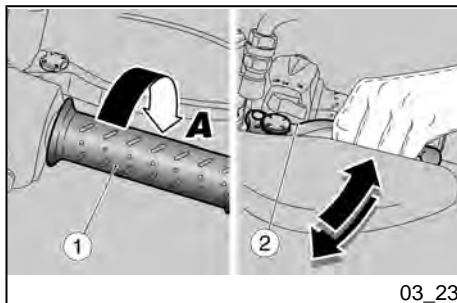

### Stopping the engine (03\_23)

- Release the throttle grip (1) (**Pos. A**), brake gradually and at the same time "downshift" gears to slow down.

#### Once the speed is reduced, before stopping the vehicle:

- Operate the clutch lever (2) so that engine does not shut off.

#### With the scooter at a standstill:

- Set the gear lever in neutral position (green "N" warning light lit).
- Release the clutch lever.
- While at a temporary halt, keep at least one brake activated.

UW, IJS, MODDER, ENZ.), RIJDT MEN MET EEN GEMATIGDE SNELHEID, EN VERMIJDT MEN OM BRUUSK TE REMMEN EN OM MANOEUVRES UIT TE VOEREN DIE GRIPVERLIES VEROORZAKEN, EN DUS HET VALLEN TOT GEVOLG HEBBEN.

### Stoppen van de motor (03\_23)

- Laat het gashandvat los (1) (**Pos.A**), activeer geleidelijk de remmen en "schakel" tegelijkertijd terug om snelheid te minderen.

#### Wanneer men snelheid geminderd heeft, voert men het volgende uit voordat het voertuig volledig komt stil te staan:

- Activeer de hendel van de koppeling (2) zodat de motor niet stilvalt.

#### Met het voertuig stil:

- Plaats de hendel voor het schakelen in vrij (groene controlelamp "N" aan).
- Laat de hendel van de koppeling los.
- Tijdens een tijdelijke pauze moet er minstens één rem geactiveerd worden.

**CAUTION**

**WHENEVER POSSIBLE, AVOID ROUGH BRAKING, SUDDEN DECELERATION AND BRAKING IN EXCESS.**

**Parking**

It is very important to select an adequate parking spot, in compliance with road signals and the guidelines described below.

**CAUTION**

**PARK ON SAFE AND LEVEL GROUND TO PREVENT THE VEHICLE FROM FALLING.**

**DO NOT LEAN THE vehicle ON A WALL OR LAY IT ON THE GROUND.**

**MAKE SURE THE VEHICLE AND SPECIALLY ITS HOT PARTS DO NOT POSE ANY RISK TO PEOPLE OR CHILDREN. DO NOT LEAVE YOUR VEHICLE UNATTENDED WITH THE ENGINE ON OR THE KEY IN THE IGNITION SWITCH.**

**LET OP**

**VERMIJD INDIEN MOGELIJK OM BRUUSK TE STOPPEN, ONVERWACHTS TE VERTRAGEN EN HARD TE REMMEN.**

**Parkeren**

De keuze van de parkeerzone is zeer belangrijk en moet de verkeerstekens en de volgende aanduidingen respecteren.

**LET OP**

**PARKEER HET VOERTUIG OP EEN VASTE EN VLAKKE ONDERGROND, ZODAT HET NIET VALT.**

**LAAT HET VOERTUIG NIET STEUNEN TEGEN MUREN, EN LEG HET NIET OP DE GROND.**

**CONTROLEER OF HET VOERTUIG, EN VOORAL DE GLOEIEND HETE DELEN ERVAN, NIET GEVAARLIJK ZIJN VOOR PERSONEN EN KINDEREN. LAAT HET VOERTUIG NIET ONBEWAAKT ACHTER MET DE MOTOR AAN, OF MET DE SLEUTEL IN DE ONTSTEKINGSSCHAKELAAR.**

**CAUTION**

**VEHICLE FALL OR EXCESSIVE INCLINATION CAN CAUSE FUEL OUTFLOW.**

**FUEL USED TO DRIVE EXPLOSION ENGINES IS HIGHLY FLAMMABLE AND CAN BECOME EXPLOSIVE UNDER SPECIFIC CONDITIONS.**



**DO NOT REST THE RIDER OR PASSENGER WEIGHT ON THE SIDE STAND.**

**LET OP**

**HET VALLEN OF DE EXCESSIEVE INCLINATIE VAN HET VOERTUIG KUNNEN HET UITSTROMEN VAN BRANDSTOF VEROORZAKEN.**

**DE BRANDSTOF DIE WORDT GEBRUIKT VOOR DE AANDRIJVING VAN DE ONTPLOFFINGSMOTOR IS UITERST BRANDBAAR, EN KAN EXPLOSIEF WORDEN IN BEPAALDE OMSTANDIGHEDEN.**



**BELAST DE LATERALE STANDAARD NIET MET UW GEWICHT OF DAT VAN DE PASSAGIER.**

**Catalytic silencer**

The vehicle has a silencer with a "platinum - palladium - rhodium three-way" metal catalytic converter.

This device oxidises the CO (carbon monoxide) and the HC (unburned hydrocarbons) in the exhaust gas, producing carbon dioxide and water vapour respectively.



**DO NOT PARK THE VEHICLE NEAR DRY BRUSHWOOD OR IN PLACES**

**Katalysator**

Het voertuig is uitgerust met een knaldemper met metalen katalysator van het type "trivalent met platina - palladium - rodium".

Dit mechanisme moet de CO (koolmonoxide) en de HC (onverbrande koolwaterstoffen) die aanwezig zijn in de uitlaatgassen oxideren, zodat ze respectievelijk omgezet worden in kooldioxide en waterdamp.

**EASILY ACCESSIBLE BY CHILDREN BECAUSE THE CATALYTIC CONVERTER REACHES HIGH TEMPERATURES DURING VEHICLE OPERATION; FOR THIS REASON, PAY UTMOST ATTENTION AND DO NOT TOUCH IT UNTIL IT HAS COMPLETELY COOLED DOWN.**

**DO NOT USE LEADED PETROL AS IT CAUSES IRREPARABLE DAMAGE TO THE CATALYTIC CONVERTER.**



**VERMIJD OM HET VOERTUIG TE PARKEREN IN DE BUURT VAN DROGE STRUIKGEWASSEN OF VAN PLAATSEN DIE BEREIKBAAR ZIJN DOOR KINDEREN, OMDAT DE KATALYTIISCHE UITLAAT TIJDENS HET GEBRUIK ZEER HOGE TEMPERATUREN BEREIKT; LET DUS ZEER GOED OP EN VERMIJD EENDER WELK CONTACT, VÓÓR ZE HELEMAAL AFGEKOELD IS.**

**GEBRUIK GEEN BENZINE MET LOOD, OMDAT ZO DE KATALYSATOR WORDT VERNIETIGD.**

Vehicle owners are warned that the law may prohibit the following:

- the removal of any device or element belonging to a new vehicle or any other action by anyone leading to render it non-operating, if not for maintenance, repair or replacement reasons, in order to control noise emission before the sale or delivery of the vehicle to the ultimate buyer or while it is used;
- using the vehicle after that device or element has been removed or rendered non-operating.

Men waarschuwt de eigenaar van het voertuig dat de wet het volgende kan verbieden:

- de verwijdering en elke handeling om eender welk toestel of samenstellend element in een nieuw voertuig niet-operationeel te maken, door eender wie, behalve voor het onderhoud, de herstelling of de vervanging, om de lawaai-emissie te controleren vóór de verkoop of levering van het voertuig aan de koper of wanneer het gebruikt wordt;
- het gebruik van het voertuig nadat dit mechanisme of samenstellend element werd verwij-

Check the muffler/exhaust silencer and the silencer pipes, make sure there are no signs of rust or holes and that the exhaust system works properly.

If you not an increase in exhaust noise, take your vehicle to an Official **aprilia** Dealer at once.

#### NOTE

**DO NOT TAMPER WITH THE EXHAUST SYSTEM.**

derd of niet-operationeel werd gemaakt.

Controleer de uitlaat/knaldemper van de uitlaat en de buizen van de knaldemper, en controleer of er geen roest of boringen zijn en of het uitlaatsysteem correct werkt.

Wanneer het lawaai van het uitlaatsysteem verhoogt, contacteert men onmiddellijk een Officiële **aprilia** Dealer.

#### N.B.

**HET IS VERBODEN OM TE KNOEIEN AAN HET UITLAATSYSTEEM.**

### Stand (03\_24)

If the stand has been folded up for any manoeuvre (for example, when the vehicle is in motion), rest the vehicle on its stand again as follows:

- Select an appropriate parking spot.
- Grasp the left grip (1) and put the right hand on the upper rear part of the vehicle (2).
- Push the side stand with your right foot, and extend it completely (3).
- Lean the vehicle until the stand touches the ground.
- Turn the handlebar fully leftwards.

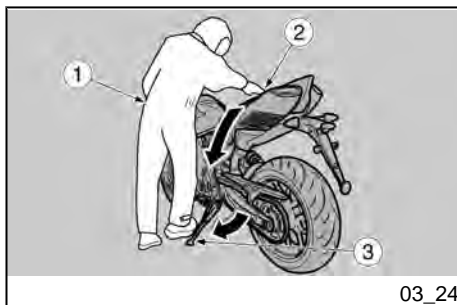

03\_24

### Standaard (03\_24)

Wanneer men voor eender welk manoeuvre (bijvoorbeeld het verplaatsen van het voertuig), de standaard moet dichtklappen, handelt men als volgt voor het herplaatsen van het voertuig op de standaard:

- De parkeerzone kiezen.
- Grijp het linker handvat (1) vast en steun de rechter hand op het achterste bovenste deel van het voertuig (2).
- Duw op de laterale standaard met de rechter voet, en klap hem volledig uit (3).
- Hel het voertuig tot de standaard de grond raakt.
- Draai het stuur volledig naar links.



**MAKE SURE THE GROUND WHERE YOU HAVE PARKED IS UNOCCUPIED, FIRM AND LEVEL.**

**CAUTION**



**MAKE SURE THE VEHICLE IS STABLE.**



**CONTROLEER OF HET TERREIN VAN DE PARKEERZONE VRIJ, VAST EN VLAK IS.**

**LET OP**



**CONTROLEER DE STABILITEIT VAN HET VOERTUIG.**

### **Suggestion to prevent theft**

**CAUTION**

**WHEN USING A DISC LOCKING DEVICE, PAY UTMOST ATTENTION TO REMOVE IT BEFORE RIDING. FAILURE TO OBSERVE THIS WARNING MAY SERIOUSLY DAMAGE THE BRAKING SYSTEM AND CAUSE ACCIDENTS WITH CONSEQUENT PHYSICAL INJURIES OR EVEN DEATH.**

NEVER leave the ignition key in the lock and always use the steering lock. Park the vehicle in a safe place such as a garage or a place with guards. Whenever

### **Tips tegen diefstal**

**LET OP**

**WANNEER MEN EEN SCHIJFBLOKKERINGSMECHANISME GEBRUIKT, LET MEN ZEER GOED OP OM HET TE VERWIJDEREN VOORALEER MEN MET HET VOERTUIG GAAT RIJDEN. HET NIET RESPECTEREN VAN DEZE WAARSCHUWING KAN ERNSTIGE SCHADE VEROORZAKEN AAN DE REMINSTALLATIE EN ONGELUKKEN VEROORZAKEN, MET LETSELS EN ZELFS DE DOOD ALS GEVOLG.**

Laat de ontstekings sleutel NOOIT achter op het voertuig, en gebruik steeds het stuurslot. Parkeer het voertuig op een veilige plaats, indien mogelijk in een ga-

possible, use an additional anti-theft device. Make sure all vehicle documents are in order and the road tax paid. Write down your personal details and telephone number on this page to help identifying the owner in case of vehicle retrieval after a theft.

LAST  
NAME: .....

NAME: .....

AD-  
DRESS: .....

TELEPHONE  
No: .....

#### **WARNING**

**IN MANY CASES, STOLEN VEHICLES  
CAN BE IDENTIFIED BY DATA IN THE  
USE / MAINTENANCE BOOKLET**

rage of een bewaakte plaats. Gebruik indien mogelijk een extra antidiefstalmechanisme. Controleer of de documenten en de verkeersbelasting in orde zijn. Schrijf uw gegevens en telefoonnummer op deze pagina, om de identificatie van de eigenaar te vergemakkelijken in geval van het terugvinden van het voertuig na diefstal.

NAAM: .....

VOOR-  
NAAM: .....

ADRES: .....

TELEFOONNUM-  
MER: .....

#### **WAARSCHUWING**

**IN VEEL GEVALLEN WORDEN GE-  
STOLEN VOERTUIGEN GEÏDENTIFI-  
CEERD DOOR MIDDEL VAN DE GE-  
GEVENS IN HET GEBRUIKS- EN  
ONDERHOUDSBOEKJE.**



03\_25



03\_26



03\_27

### Basic safety rules (03\_26)

Follow the instructions given below attentively to avoid injuring persons, damaging property or the vehicle in the event of the rider or the passenger falling off the vehicle and/or the vehicle falling or overturning.

When getting on and off the vehicle, make sure nothing is restricting your movements; do not hold any objects in your hands (helmet, gloves or goggles not put on).

### Basis veiligheidsnormen (03\_26)

Schenk maximaal aandacht aan de volgende veiligheidsaanduidingen, omdat ze opgesteld zijn om letsels aan personen, schade aan voorwerpen of het voertuig te vermijden, die afkomstig zijn doordat de bestuurder of de passagier vallen, en/of van het vallen of omslaan van het voertuig zelf.

Het op- en afstappen van het voertuig moet gebeuren met een totale bewe-





03\_28

Always get on and off the vehicle on the left side and with the side stand lowered.

gingsvrijheid en zodat de handen niet worden gehinderd (voorwerpen, niet gedragen helm of handschoenen of bril).

Men moet steeds opstappen en afstappen aan de linker kant van het voertuig, en enkel wanneer de laterale standaard uitgeklaapt is.



03\_29

The stand has been designed to support the weight of the vehicle and a minimum load, without the added weight of rider and passenger.

The purpose of the side stand is to prevent the vehicle from falling or overturning while rider and passenger get on the vehicle and get ready to ride; the stand should not be used to support the weight of rider and passenger.

De standaard is ontworpen om het gewicht van het voertuig met een minimum last te steunen, zonder bestuurder en passagier.

Het opstappen in de rijpositie wanneer het voertuig op de laterale standaard staat, is enkel toegestaan om de mogelijkheid te voorkomen dat het valt, en de laterale standaard is niet voorzien om het gewicht van de bestuurder en de passagier te dragen.

While getting on and off, the vehicle may become unstable due to its weight and it may fall or overturn.

Tijdens het op- of afstappen kan het gewicht van het voertuig evenwichtsverlies veroorzaken, met als gevolg de mogelijkheid op het vallen en het omslaan.

#### CAUTION

**THE RIDER MUST GET ON THE VEHICLE FIRST AND GET OFF LAST TO BE ABLE TO CONTROL AND BALANCE THE VEHICLE WHILE THE PASSENGER IS GETTING ON OR OFF THE VEHICLE.**

#### LET OP

**DE BESTUURDER MOET STEEDS EERTS OP HET VOERTUIG STAPPEN EN ALS LAATSTE AFSTAPPEN, EN HIJ ZORGT VOOR HET EVENWICHT EN DE STABILITEIT TIJDENS HET OP- EN AFSTAPPEN VAN DE PASSAGIER**

When getting on and off the vehicle, the passenger must move carefully so as not to cause a loss of stability for vehicle and rider.

#### **CAUTION**

**THE RIDER MUST INSTRUCT THE PASSENGER ON HOW TO GET ON AND OFF THE VEHICLE SAFELY.**

**THE VEHICLE IS EQUIPPED WITH PASSENGER FOOTRESTS TO FACILITATE GETTING ON OR OFF THE VEHICLE. THE PASSENGER MUST ALWAYS USE THE LEFT FOOTREST TO GET ON AND OFF THE VEHICLE.**

**NEVER ATTEMPT TO GET OFF THE VEHICLE BY JUMPING OR STRETCHING YOUR LEG TO REACH THE GROUND. THESE ARE INCORRECT PROCEDURES THAT COMPROMISE VEHICLE STABILITY AND BALANCE.**

#### **CAUTION**

**ANY BAGS OR OBJECTS STRAPPED TO THE REAR OF THE VEHICLE CAN REPRESENT AN OBSTACLE WHILE GETTING ON AND OFF.**

**SWING YOUR RIGHT LEG OVER THE SEAT IN A CONTROLLED MOVEMENT SO AS NOT TO HIT THE REAR PART OF THE VEHICLE (TAIL SECTION OR LUGGAGE) AND COMPROMISE STABILITY.**

Bovendien moet de passagier voorzichtig op- en afstappen om het voertuig en de passagier niet uit evenwicht te brengen.

#### **LET OP**

**DE PILOOT MOET DE PASSAGIER OP DE HOOGTE BRENGEN VAN HOE MEN MOET OP EN AFSTAPPEN.**

**HET VOERTUIG IS VOORZIEN VAN SPECIALE VOETENSTEUNEN VOOR DE PASSAGIER, VOOR HET OP EN AFSTAPPEN. DE PASSAGIER MOET STEEDS DE LINKER VOETENSTEUN GEBRUIKEN VOOR HET OP EN AFSTAPPEN.**

**NIET AFSTAPPEN OF PROBEREN OM AF TE STAPPEN DOOR VAN HET VOERTUIG TE SPRINGEN OF HET BEEN UIT TE STREKKEN OM DE GROND TE RAKEN. IN BEIDE GEVALLEN Zouden het evenwicht en de stabiliteit van het voertuig geschaad kunnen worden.**

#### **LET OP**

**DE BAGAGE EN DE OP DE ACHTERKANT VAN HET VOERTUIG VASTGEMAAKTE DELEN KUNNEN HINDERLIJK ZIJN TIJDENS HET OP- EN AFSTAPPEN.**

**IN ELK GEVAL MOET MEN EEN GOED GECONTROLEERDE BEWEGING VAN HET RECHTER BEEN VOORZIEN EN UITVOEREN, DIE DE ACHTERKANT VAN HET VOERTUIG MOET VERMIJ-**

**DEN EN OVERTREFFEN (ACHTERSTUK EN BAGAGE), ZONDER DAT HET VOERTUIG UIT EVENWICHT WORDT GEBRACHT.**

#### **GETTING ON THE VEHICLE**

- Grip the handlebar correctly and get on the vehicle without resting your weight on the side stand

#### **CAUTION**

**IF YOU CAN NOT REACH THE GROUND WITH BOTH FEET WHEN SEATED, PLACE YOUR RIGHT FOOT ON THE GROUND (IF YOU LOSE BALANCE, THE SIDE STAND WILL PREVENT A FALL ON THE LEFT SIDE) AND BE READY TO PUT YOUR LEFT FOOT ON THE GROUND.**

- Place both feet on the ground, straighten and balance the vehicle keeping it upright in riding position.

#### **CAUTION**

**THE RIDER MUST NOT EXTRACT OR ATTEMPT TO EXTRACT THE PASSENGER FOOTRESTS WHILE SEATED, BECAUSE THIS MIGHT COMPROMISE**

#### **OPSTAPPEN**

- Grijp het stuur correct vast en stap op het voertuig zonder uw gewicht op de laterale standaard te laten rusten.

#### **LET OP**

**WANNEER MEN NIET MET BEIDE VOETEN DE GROND RAAKT, STEUNT MEN OP DE RECHTER VOET (IN GEVAL VAN EVENWICHTSVERLIES IS DE LINKER KANT "BESCHERMD" DOOR DE LATERALE STANDAARD), EN HOUDT MEN DE LINKER VOET KLAAR OM TE STEUNEN.**

- Laat beide voeten op de grond steunen, plaats het voertuig recht vooruit, en hou het in evenwicht.

#### **LET OP**

**DE BESTUURDER MAG OF MAG NIET PROBEREN OM DE VOETENSTEUN VAN DE PASSAGIER UIT TE KLAPPEN TIJDENS HET RIJDEN, DIT ZOU HET EVENWICHT EN DE STABILITEIT**

**MISE VEHICLE STABILITY AND BALANCE.**

- Ask passenger to fold out both passenger footrests.
- Instruct passenger on how to get on the vehicle safely.
- Push the side stand with your left foot to fold it up completely.

**GETTING OFF THE VEHICLE**

- Select a location for parking.
- Stop the vehicle.



**MAKE SURE THE GROUND WHERE YOU HAVE PARKED IS UNOCCUPIED, FIRM AND LEVEL.**

- With the left shoe heel, lower and extend the side stand completely.

**CAUTION**

**IF YOU CAN NOT REACH THE GROUND WITH BOTH FEET WHEN SEATED, PLACE YOUR RIGHT FOOT ON THE GROUND (IF YOU LOSE BALANCE, THE SIDE STAND WILL PREVENT A FALL ON THE LEFT SIDE)**

**VAN HET VOERTUIG KUNNEN SCHA- DEN.**

- De passagier moet beide voetensteunen van de passagier uitklappen.
- Leg de passagier uit hoe men op het voertuig moet stappen.
- Handel met de linker voet op de laterale standaard, en klap deze volledig in.

**AFSTAPPEN**

- Kies de zone voor het parkeren.
- Leg het voertuig stil.



**CONTROLEER OF HET TERREIN VAN DE PARKEERZONE VRIJ, VAST EN VLAK IS.**

- Met de linker hiel duwt men tegen de laterale standaard, en klapt men deze volledig uit.

**LET OP**

**WANNEER MEN NIET MET BEIDE VOETEN DE GROND RAAKT, STEUNT MEN OP DE RECHTER VOET (IN GEVAL VAN EVENWICHTSVERLIES IS DE LINKER KANT "BESCHERMD" DOOR DE LATERALE STANDAARD),**

**AND BE READY TO PUT YOUR LEFT FOOT ON THE GROUND.**

- Place both feet on the ground and balance the vehicle keeping it upright in riding position.
- Instruct the passenger on how to get off the vehicle safely.



**RISK OF FALLING AND OVERTURNING.**

**MAKE SURE THE PASSENGER HAS GOT OFF THE VEHICLE.**

**DO NOT REST YOUR WEIGHT ON THE SIDE STAND.**

- Lean the vehicle until the stand is resting on the ground.
- Grasp the handlebar firmly and get off the vehicle.
- Turn the handlebar fully to the left.
- Fold up the passenger footrests.

**CAUTION**



**MAKE SURE THE VEHICLE IS STABLE.**

**EN HOUDT MEN DE LINKER VOET KLAAR OM TE STEUNEN.**

- Plaats beide voeten op de grond, en hou het voertuig in evenwicht in de rijrichting.
- Leg de passagier uit hoe men van het voertuig moet stappen.



**GEVAAR OP VALLEN OF OMSLAAN.**

**CONTROLEER OF DE PASSAGIER VAN HET VOERTUIG IS GESTAPT.**

**LAAT HET EIGEN GEWICHT NIET OP DE LATERALE STANDAARD RUSTEN.**

- Hel het voertuig tot de standaard de grond raakt.
- Grijp het stuur correct vast, en stap van het voertuig.
- Draai het stuur volledig naar links.
- Klap de voetensteunen van de passagier dicht.

LET OP



**CONTROLEER DE STABILITEIT VAN  
HET VOERTUIG.**

# DORSODURO

aprilia



**Chap. 04  
Maintenance**

**Hst. 04  
Onderhoud**

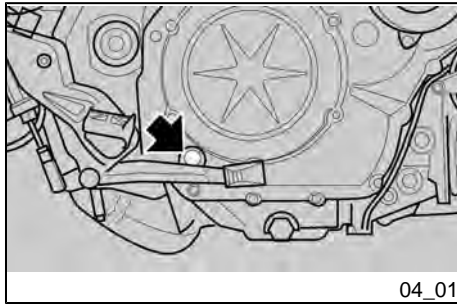

## Engine oil level check (04\_01)

Check the engine oil level frequently.

### NOTE

**CARRY OUT THE MAINTENANCE OPERATIONS AT HALF THE INTERVALS SHOWN IF THE VEHICLE IS USED IN WET OR DUSTY AREAS, OFF ROAD OR FOR SPORTS APPLICATIONS.**



**ENGINE OIL LEVEL MUST BE CHECKED WHEN THE ENGINE IS WARM.**

**IF YOU CHECK LEVEL WHEN THE ENGINE IS COLD, OIL LEVEL COULD TEMPORARILY DROP BELOW THE "MIN" MARK.**

**THIS SHOULD NOT BE CONSIDERED A PROBLEM PROVIDED THAT THE ALARM WARNING LIGHT AND THE ENGINE OIL PRESSURE ICON ON THE DISPLAY DO NOT TURN ON SIMULTANEOUSLY.**

### CAUTION

**DO NOT LET THE ENGINE IDLE WITH THE VEHICLE AT STANDSTILL TO WARM UP THE ENGINE AND OBTAIN THE OPERATING TEMPERATURE OF ENGINE OIL.**

## Controle van het peil van de motorolie (04\_01)

Controleer regelmatig het peil van de motorolie.

### N.B.

**WANNEER HET VOERTUIG WORDT GEBRUIKT IN REGENACHTIGE OF STOFFIGE ZONES, OP SLECHTE WEGEN, OF WANNEER MEN SPORTIEF RIJDT, MOETEN DE ONDERHOUDSHANDELINGEN AAN DE HELFT VAN HET AANGEDUIDE TIJDSINTERVAL UITGEVOERD WORDEN.**



**DE CONTROLE VAN HET PEIL VAN DE MOTOROLIE MOET UITGEVOERD WORDEN BIJ WARME MOTOR.**

**WANNEER MEN DE CONTROLE VAN HET PEIL VAN DE MOTOROLIE BIJ KOUDE MOTOR UITVOERT, KAN DE OLIE TIJDELIJK ONDER HET "MIN" PEIL DALEN.**

**DIT VORMT GEEN ENKEL PROBLEEM, MITS DE CONTROLELAMP VAN HET ALARM EN DE ICOON VAN DE DRUK VAN DE MOTOROLIE OP HET DISPLAY NIET TEGELIJK OP LICHTEN.**



**OIL IS BEST CHECKED AFTER A TRIP OR AFTER TRAVELLING APPROXIMATELY 15 km (10 mi), OUT OF TOWN (ENOUGH TO WARM UP ENGINE OIL TO OPERATING TEMPERATURE).**

- Shut off the engine.
- Keep the vehicle upright with both wheels on the ground.
- Check the oil level through the appropriate sight glass on the engine crankcase.

**MAX** = maximum level.

MIN = minimum level

The difference between "**MAX**" and "**MIN**" marks is approx. 600 cm<sup>3</sup> (36.61 cu.in).

- The oil level is correct when it is close to the "**MAX**" mark.

## LET OP

**OM DE MOTOR OP TE WARMEN EN DE MOTOROLIE OP WERKTEMPERATUUR TE BRENGEN, LAAT MEN DE MOTOR NIET WERKEN AAN HET MINIMUM TOERENTAL WANNEER HET VOERTUIG STIL STAAT.**

**DE CORRECTE PROCEDURE VOORZIET HET UITVOEREN VAN DE CONTROLE NA EEN REIS, OF NADAT MEN ONGEVEER 15 km (10 mijl) HEEFT AFGELEGD BUITEN DE STAD (VOLDOENDE OM DE MOTOROLIE OP TEMPERATUUR TE BRENGEN).**

- Leg de motor stil.
- Houd het voertuig in verticale positie met de twee wielen op de grond.
- Controleer het oliepeil langs de daarvoor bestemde opening op de motorcarter.

**MAX** = maximum peil.

**MIN** = minimum peil.

Het verschil tussen het "**MAX**" en het "**MIN**" bedraagt ongeveer 600 cc (36.61 cu in).

- Het peil is correct wanneer ongeveer het "**MAX**" peil bereikt wordt.

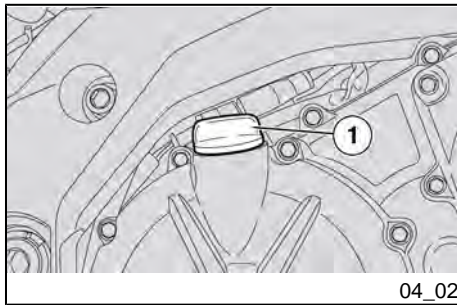

04\_02

## Engine oil top-up (04\_02)

### CAUTION



**DO NOT GO BEYOND THE "MAX" AND BELOW THE "MIN" LEVEL MARK TO AVOID SEVERE ENGINE DAMAGE.**

**Fill with engine oil as required:**

- Unscrew and remove the cap (1).

**When using a funnel or any other element, make sure it is perfectly clean.**



**DO NOT ADD ADDITIVES OR OTHER SUBSTANCES TO THE OIL.**

### CAUTION

**USE HIGH-QUALITY 15W - 50 OIL.**

## Het bijvullen van motorolie (04\_02)

### LET OP



**OVERSCHRIJDT DE MARKERING «MAX» NIET, EN LAAT HET NIET ONDER DE MARKERING «MIN» KOMEN, OM GEEN ERNSTIGE SCHADE AAN DE MOTOR TE VEROORZAKEN.**

**Indien nodig herstelt men het peil van de motorolie:**

- Draai de tankdop (1) los en verwijder hem.

**Wanneer een trechter of iets anders gebruikt wordt, moet deze perfect gereinigd worden.**



**VOEG GEEN ADDITIEVEN OF ANDERE STOFFEN AAN DE OLIE TOE.**

### LET OP

**GEBRUIK OLIE VAN GOEDE KWALITEIT, MET 15W - 50 GRADATIE.**

- Top-up the oil in the reservoir to the correct level.
- Herstel het juiste peil door de tank bij te vullen.

### Engine oil change (04\_03, 04\_04)



CHANGING ENGINE OIL AND ENGINE OIL FILTER CAN PROVE DIFFICULT IF YOU ARE INEXPERIENCED.

CONTACT AN OFFICIAL APRILIA DEALER IF REQUIRED.

IF YOU WISH TO PERFORM THESE OPERATIONS YOURSELF, FOLLOW THESE INSTRUCTIONS.

Check the engine oil level frequently.

To change the oil:

#### CAUTION

HOT OIL IS MORE FLUID AND WILL DRAIN OUT MORE EASILY AND COMPLETELY; IDEAL TEMPERATURE IS REACHED AFTER THE ENGINE HAS RUN FOR ABOUT TWENTY MINUTES.

### Vervanging van de motorolie (04\_03, 04\_04)



DE HANDELINGEN VOOR DE VERVANGING VAN DE MOTOROLIE EN DE MOTOROLIEFILTER, Zouden MOEILIK EN INGEWIKKELD KUNNEN ZIJN VOOR EEN ONERVAREN OPERATOR.

INDIEN NODIG WENDT MEN ZICH TOT EEN Officiële aprilia Dealer.

WANNEER MEN ZE TOCH ZELF UITVOERT, HOUDT MEN ZICH AAN DE VOLGENDE INSTRUCTIES.

Controleer regelmatig het peil van de motorolie.

Voor de vervanging:

#### LET OP

VOOR EEN BETERE EN VOLLEDIGE UITSTROMING MOET DE OLIE WARM ZIJN, EN DUS VLOEIBAARDER. DEZE CONDITIE WORDT BEREIKT WANNEER DE MOTOR VOOR ONGEVEER TWINTIG MINUTEN HEEFT GEWERKT.

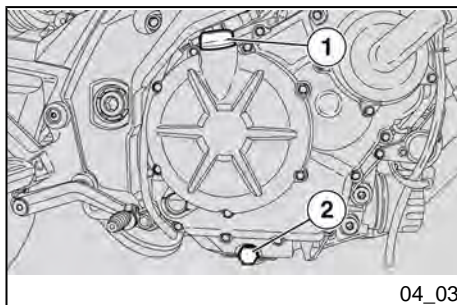

04\_03

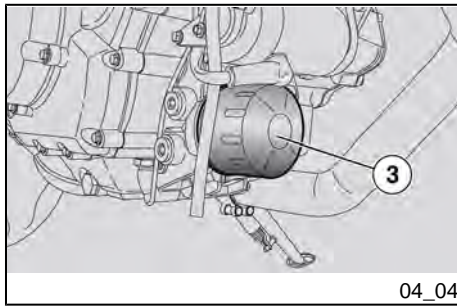

**OIL BECOMES VERY HOT WHEN THE ENGINE IS HOT; BE CAREFUL NOT TO GET BURNED WHEN CARRYING OUT THE OPERATIONS DESCRIBED BELOW.**



**DE OLIE IN EEN OPGEWARMDE MOTOR HEEFT EEN ZEER HOGE TEMPERatuur, LET DUS ZEER GOED OP OM U NIET TE VERBRANDEN TIJDENS HET UITVOEREN VAN DE VOLGENDE HANDELINGEN.**

- Use a cloth to wipe off any mud deposit on the area next to the filler plug (1).
- Place a container with + 4000 cm<sup>3</sup> (244 cu.in) capacity under the drainage plug (2).
- Unscrew and remove the drainage plug (2).
- Unscrew and remove the filler plug (1).
- Drain the oil into the container; allow several minutes for oil to drain out completely.
- Replace the sealing washer of the drainage plug (2).
- Remove any metal scrap attached to the drainage plug (2) magnet.
- Screw and tighten the drainage plug (2).

### **Locking torques (N\*m)**

**Oil drainage plug - M16x1.5**

*19 Nm (14.01 lbf ft)*

- Reinig met een doek zorgvuldig de zone rondom de vuldop (1) van eventuele vuilafzettingen.
- Plaats een recipiënt met een minimum capaciteit van 4000 cc (244 cu in) onder de afvoerdop (2).
- Draai de afvoerdop (2) los en verwijder hem.
- Draai de vuldop (1) los en verwijder hem.
- Voer de olie af, en laat ze enkele minuten uitdruipen in het recipiënt.
- Vervang de dichtingsronde van de afvoerdop (2).
- Verwijder de metalen afzettingen van de magneet van de afvoerdop (2).
- Draai de afvoerdop (2) vast en sluit hem.

### **Aandraaikoppels (N\*m)**

**Afvoerdop van de olie - M16x1,5**

19 Nm (14.01 lbf ft)

### ENGINE OIL FILTER REPLACEMENT

- Change the engine oil filter (3) every 20,000 km (12,428 miles) (or each time you change the engine oil).
- Remove the engine oil filter (3).

#### Never reuse an old filter.

- Screw the new engine oil filter (3).

### VERVANGING VAN DE MOTOROLIEFILTER

- Voer de vervanging van de motoroliefilter (3) elke 20000 km (12428 mijl) uit (of bij elke vervanging van de motorolie).
- Verwijder de filter van de motorolie (3).

#### Gebruik geen filter die reeds werd gebruikt.

- Draai de motoroliefilter (3) vast.

### Tyres

This vehicle is fitted with tyres without inner tubes (Tubeless).



**CHECK TYRE INFLATION PRESSURE REGULARLY AT AMBIENT TEMPERATURE.**

**THE MEASUREMENT MAY BE INCORRECT IF TYRES ARE WARM.**

**CHECK PRESSURE MAINLY BEFORE AND AFTER LONG TRIPS.**

**IF THE TYRE PRESSURE IS TOO HIGH, UNEVENNESS IN THE ROAD SURFACE WILL NOT BE CUSHIONED**

### Banden

Dit voertuig is voorzien van banden zonder binnenband (tubeless).



**CONTROLEER REGELMATIG DE SPANNING VAN DE BANDEN BIJ DE OMGEVINGSTEMPERATUUR.**

**WANNEER DE BANDEN WARM ZIJN, IS DE METING NIET CORRECT.**

**VOER DE METING UIT VOORAL VÓÓR EN NA EEN LANGE REIS.**

**WANNEER DE BANDENSPANNING TE HOOG IS, WORDT DE ONEFFENHEID VAN HET TERREIN NIET GE-**

AND WILL BE TRANSMITTED TO THE HANDLEBAR, RESULTING IN AN UNPLEASANTLY HARSH RIDE AND POOR ROAD GRIP, ESPECIALLY WHEN CORNERING.

AN UNDERINFLATED TYRE, ON THE OTHER HAND, WILL EXTEND THE CONTACT PATCH TO INCLUDE A LARGER PORTION OF THE TYRE SIDEWALLS. WHEN THIS IS THE CASE, THE TYRE MIGHT SLIP ON OR BECOME DETACHED FROM THE RIM, LEADING TO LOSS OF CONTROL OVER THE VEHICLE.

IN CASE OF SHARP BRAKING, TYRES CAN EVEN GET OFF THE RIMS.

THE VEHICLE MAY EVEN SKID IN A BEND.

INSPECT THREAD SURFACE AND CHECK IT FOR WEAR. BADLY WORN TYRES MAY COMPROMISE TRACTION AND HANDLING.

REPLACE TYRES WHEN WORN OR IF THERE IS A PUNCTURE IN THE TREAD AREA BIGGER THAN 5 mm (0.197 in).

BALANCE WHEELS AFTER A TYRE IS MENDED. USE ONLY TYRE SIZES INDICATED BY THE MANUFACTURER.

CHECK THAT THE INFLATION VALVES HAVE THEIR CAPS FITTED TO AVOID UNEXPECTED FLAT TYRES. REPLACEMENT, REPAIR,

DEMPT EN DUS NAAR DE STUURRICHTING OVERGEBRACHT, ZODAT HET RIJCOMFORT VERMINDERT EN DE WEGLIJGING IN BOCHTEN VERSLECHTERT.

WANNEER VICEVERSA DE BANDEN SPANNING ONVOLDOENDE IS, WERKEN DE ZIJKANTEN VAN DE BANDEN MEER, EN KAN HET ZIJN DAT DE BAND OP DE VELG SLIPT OF LOSKOMT, MET ALS GEVOLG DAT MEN DE CONTROLE OVER HET VOERTUIG VERLIEST.

WANNEER MEN BRUUSK REMT, KUNNEN DE BANDEN UIT DE VELGEN KOMEN.

IN BOCHTEN KAN HET VOERTUIG GAAN SLIPPEN.

CONTROLEER DE STAAT VAN HET RIJOPPERVLAK EN DE SLIJTAGE, OMDAT SLECHTE BANDENCONDITIES DE WEGLIJGING EN DE BEDIENBAARHEID VAN HET VOERTUIG KUNNEN SCHADEN.

VERVANG DE BAND WANNEER HIJ VERSLETEN IS, OF WANNEER ER EEN EVENTUEEL GAT IS IN DE ZONE VAN HET RIJVLAK DAT GROTER IS DAN 5 mm (0,197 in).

NADAT MEN DE BAND HEEFT LATEN HERSTELLEN, LAAT MEN DE WIELEN BALANCEREN. GEBRUIK UITSLUITEND DE MAAT VAN BANDEN DIE

MAINTENANCE AND BALANCING OPERATIONS ARE HIGHLY IMPORTANT AND SO THEY SHOULD BE CARRIED OUT USING THE SPECIFIC TOOLS AND WITH THE ADEQUATE KNOWLEDGE.

IT IS THEREFORE ESSENTIAL TO TAKE YOUR VEHICLE TO AN Official aprilia Dealer OR SPECIALISED TYRE WORKSHOP TO CARRY OUT THE OPERATIONS ABOVE. NEW TYRES MAY BE COATED WITH A SLIPPERY COATING: RIDE WITH CAUTION DURING THE FIRST KILOMETRES. DO NOT APPLY UNSUITABLE LIQUIDS ON TYRES. WHEN TYRES ARE OLD, THE MATERIAL MAY HARDEN AND NOT PROVIDE ADEQUATE GRIP, EVEN IF TYRES ARE STILL WITHIN THE WEAR LIMIT.

IF THIS IS THE CASE, REPLACE THE TYRES.

**Minimum tread depth:**

WORDT AANGEDUID DOOR HET HUIS.

CONTROLEER OF DE VENTIELEN VOOR HET OPBLAZEN STEEDS HUN DOPJES HEBBEN, OM HET PLOTSELING LEEGLOPEN VAN DE BANDEN TE VERMIJDEN. DE HANDELINGEN VAN HET VERVANGEN, HERSTELLEN, ONDERHOUD EN BALANCEREN ZIJN ZEER BELANGRIJK, EN MOETEN DUS UITGEVOERD WORDEN MET GESCHIKTE GEREEDSCHAPPEN EN MET DE NODIGE ERVARING.

DAAROM WORDT AANGERADEN OM ZICH TE WENDEN TOT EEN Officiële aprilia Dealer OF EEN BANDENSPECIALIST VOOR HET UITVOEREN VAN DE VOORAFGAANDE HANDELINGEN. WANNEER DE BANDEN NIEUW ZIJN, KUNNEN ZE BEDEKT ZIJN MET EEN GLADDE LAAG: DE EERSTE KILOMETERS MOET MEN VOORZICHTIG RIJDEN. SMEER DE BANDEN NIET IN MET ONGESCHIKTE VLOEISTOFFEN. WANNEER DE BANDEN OUD ZIJN, EN OOK AL ZIJN ZE NIET VERSLETEN, KUNNEN ZE VERHARDEN EN DUS DE WEGLIJGING NIET GARANDEREN.

IN DIT GEVAL VERVANGT MEN DE BANDEN.

**Minimum dieptelimiet van het rijvlak:**

front and rear 2 mm (0.079 in) (USA 3 mm - 0.118 in) or more if so required by applicable legislation in the country where the vehicle is used.

vooraan en achteraan 2 mm (0.079 in) (USA 3 mm - 0.118 in) en alleszins niet minder dan voorgeschreven door de van kracht zijnde wetgeving van het land waar het voertuig wordt gebruikt.

## Spark plug dismantlement

### CAUTION

TO REMOVE, CHECK, CLEAN AND REPLACE SPARK PLUGS, PLEASE CONTACT AN Official aprilia Dealer. IF YOU HAVE SUFFICIENT EXPERIENCE, FOLLOW THE INSTRUCTIONS IN THIS WORKSHOP BOOKLET, WHICH IS AVAILABLE AT ANY DEALER.

## Demonteren van de bougie

### LET OP

VOOR DE DEMONTAGE, DE CONTROLE, DE REINIGING EN DE VERVANGING VAN DE BOUGIES MOET MEN ZICH WENDEN TOT EEN Officiële aprilia Dealer, OF WANNEER U EEN EXPERT EN GEKWALIFICEERD BENT, KUNNEN DE AANDUIDINGEN IN DE HANDLEIDING VAN DE GARAGE ALS REFERENTIE GEBRUIKT WORDEN, DIE U KAN KOPEN BIJ EEN Officiële aprilia Dealer.

## Removing the air filter

### CAUTION

TO REMOVE, CHECK AND REPLACE THE AIR FILTER, PLEASE CONTACT AN Official aprilia Dealer. IF YOU ARE ADEQUATELY TRAINED AND EXPERIENCED, REFER TO THE INSTRUCTIONS IN THIS WORKSHOP BOOK-

## Demonteren van het luchtfilter

### LET OP

VOOR DE DEMONTAGE, DE CONTROLE, DE REINIGING EN DE VERVANGING VAN DE LUCHTFILTER MOET MEN ZICH WENDEN TOT EEN OFFICIELE aprilia DEALER, OF WANNEER U EEN EXPERT EN GEKWALIFICEERD BENT, KUNNEN DE AANDUIDINGEN



LET AVAILABLE ALSO AT ANY DEALER.

IN DE HANDLEIDING VAN DE GARAGE ALS REFERENTIE GEBRUIKT WORDEN, DIE U KAN KOPEN BIJ EEN OFFICIËLE aprilia DEALER.

### Cooling fluid level (04\_05, 04\_06)



DO NOT USE YOUR VEHICLE IF THE COOLANT LEVEL IS BELOW THE MINIMUM LEVEL MARKED «MIN».

#### CAUTION



COOLANT IS TOXIC IF INGESTED; CONTACT WITH EYES OR SKIN MAY CAUSE IRRITATION. IF THE FLUID GETS IN CONTACT WITH THE EYES OR SKIN, RINSE REPEATEDLY WITH PLENTY OF WATER AND SEEK MEDICAL ADVICE. IF SWALLOWED, INDUCE VOMITING, RINSE MOUTH AND THROAT WITH PLENTY OF WATER AND SEEK MEDICAL ADVICE IMMEDIATELY.

### Peil koelvloeistof (04\_05, 04\_06)



GEBRUIK HET VOERTUIG NIET WANNEER DE KOELVLOEISTOF ZICH ONDER HET «MIN» PEIL BEVINDT.

#### LET OP



DE KOELVLOEISTOF IS SCHADELIJK WANNEER HIJ WORDT INGESLIKT; HET CONTACT MET DE HUID EN DE OGEN KAN IRRITATIES VEROORZAKEN. WANNEER DE VLOEISTOF IN CONTACT ZOU KOMEN MET DE HUID EN DE OGEN, SPOELT MEN LANG MET VEEL WATER, EN RAADPLEEGT MEN EEN ARTS. WANNEER HET WORDT INGESLIKT, MOET MEN OVERGEVEN, DE MOND EN DE KEEL SPOELEN MET VEEL WATER, EN ONMIDDELLIJK EEN ARTS RAADPLEGEN.

**CAUTION**

TAKE CARE NOT TO POUR COOLANT ONTO HOT ENGINE OR EXHAUST SYSTEM COMPONENTS; THE FLUID MAY CATCH FIRE AND BURN WITH INVISIBLE FLAMES. WHEN CARRYING OUT MAINTENANCE OPERATIONS, IT IS ADVISABLE TO WEAR LATEX GLOVES. CONTACT AN Official aprilia Dealer FOR REPLACEMENT.

DO NOT DISPOSE OF THE FLUID INTO THE ENVIRONMENT.

KEEP OUT OF THE REACH OF CHILDREN

DO NOT REMOVE THE COVER OF THE EXPANSION TANK (1) WHEN THE ENGINE IS HOT AS THE COOLANT IS UNDER PRESSURE AND AT A HIGH TEMPERATURE. CONTACT WITH SKIN OR CLOTHES MAY CAUSE SERIOUS BURNS AND/OR INJURIES.

**NOTE**

TAKE YOUR VEHICLE TO AN Official aprilia Dealer TO HAVE THE COOLANT CHANGED.

**LET OP**

LET OP OM GEEN KOELVLOEISTOF TE MORSEN OP DE HETE DELEN VAN DE MOTOR EN DE UITLAATINSTALLATIE; DEZE ZOU BRAND KUNNEN VATTEN MET ONZICHTBARE VLAMMEN. BIJ ONDERHOUDSHANDELINGEN RAADT MEN AAN OM LATEX HANDSCHOENEN TE GEBRUIKEN. VOOR DE VERVANGING WENDT MEN ZICH TOT EEN Officiële aprilia Dealer.

LOOS DE VLOEISTOF NIET IN HET MILIEU.

BUITEN BEREIK VAN KINDEREN HOUDEN

VERWIJDER DE DOP NIET VAN HET EXPANSIEVAT (1) WANNEER DE MOTOR WARM STAAT, OMDAT DE KOELVLOEISTOF ONDER DRUK STAAT EN EEN HOGE TEMPERAATUUR HEEFT. BIJ CONTACT MET DE HUID OF DE KLEDING KAN HET ERNSTIGE LETSELS EN/OF SCHADE VEROOZAKEN.

**N.B.**

VOOR DE VERVANGING WENDT MEN ZICH TOT EEN Officiële aprilia Dealer.



Check and top-up coolant when the engine is cold.

#### CHECK AND TOPPING-UP

- Shut off the engine and wait until it cools off.
- Keep the vehicle upright and with the two wheels on the ground.
- Turn the handlebar to the left, keeping the vehicle upright.
- Make sure that the coolant level in the expansion tank is between the **"MAX"** (**"MAX"**= maximum level) and **"MIN"** (**"MIN"**= minimum level) reference marks

#### Otherwise:

- Remove the filler cap (1).
- Top-up with recommended coolant until the coolant level is near the **"MAX"** reference mark. Do not exceed this level or the coolant will spill out during engine operation.
- Refit and lock the filler cap (1).



Voer de handelingen van de controle en het bijvullen van koelvloeistof uit bij koude motor.

#### CONTROLE EN BIJVULLING

- Leg de motor stil en wacht tot hij afgekoeld is.
- Houd het voertuig in verticale positie met de twee wielen op de grond.
- Draai het stuur naar links en hou het voertuig in de verticale positie.
- Controleer of het vloeistofpeil in het expansievat zich tussen de referenties **"MAX"** (**"MAX"**= maximum peil) en **"MIN"** (**"MIN"**= minimum peil) bevindt

#### In het omgekeerde geval:

- Verwijder de vuldop (1).
- Vul bij met aanbevolen koelvloeistof, tot het vloeistofpeil ongeveer de referentie **"MAX"** bereikt. Overschrijd dit peil niet, anders zal de vloeistof tijdens de werking van de motor uitstromen.

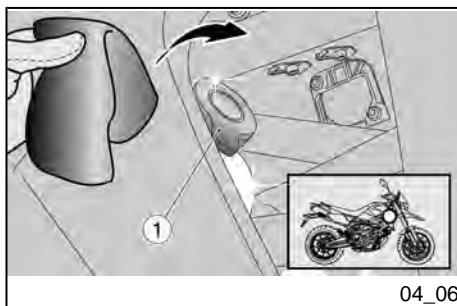
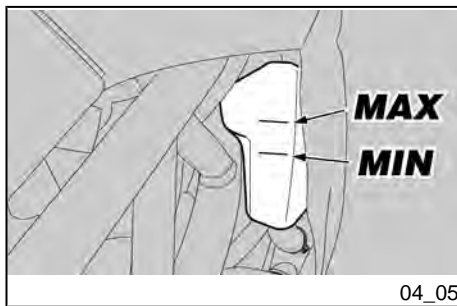

- Herplaats en blokkeer de vuldop (1).

**CAUTION**

**IN THE EVENT OF COOLANT CONSUMPTION OR IF THE RESERVOIR IS EMPTY, CHECK FOR LEAKS IN THE CIRCUIT.**

**LET OP**

**WANNEER HET VERBRUIK VAN KOELVLOEISTOF EXCESSIEF IS, EN WANNEER HET EXPANSIEVAT LEEG BLIJFT, CONTROLEERT MEN OF ER GEEN LEKKEN ZIJN IN HET CIRCUIT.**

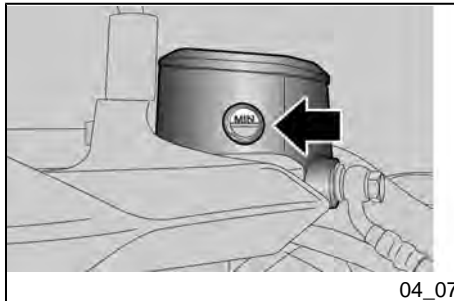

### Checking the brake oil level (04\_07, 04\_08)

- For the front break, rest the vehicle on its stand and turn the handlebar so that the fluid in the reservoir is parallel to the reservoir edge.
- Check that the fluid in the reservoir is above the "**MIN**" reference mark.
- For the rear break, keep the vehicle upright and check that the fluid in the reservoir is parallel to the reservoir edge.
- Make sure that the fluid level in the reservoir is above the "**LOWER**" reference mark.

Top-up if the fluid does not reach at least the "**LOWER**" / "**MIN**" reference mark.

- Check brake pads and disc for wear

### Controle van het oliepeil van de remmen (04\_07, 04\_08)

- Voor de voorrem moet het voertuig op de standaard geplaatst worden, en moet het stuur gedraaid worden zodat de vloeistof in de tank zich parallel met de rand van de tank bevindt.
- Controleer of de vloeistof in de tank de "**MIN**" referentie overschrijdt.
- Voor de achterrem moet het voertuig verticaal gehouden worden, en moet gecontroleerd worden of de vloeistof in de tank zich parallel met de rand van de tank bevindt.
- Controleer of de vloeistof in de tank de "**LOWER**" referentie overschrijdt.

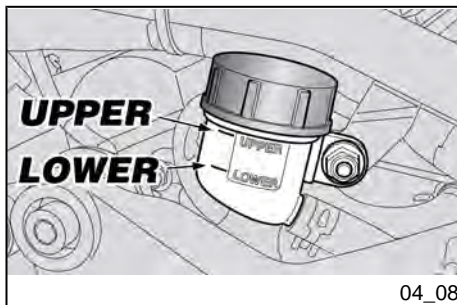

04\_08

- If the pads and/or the disc do not need replacing, top-up the fluid.

Wanneer de vloeistof minstens de "LO-**WER**" / "MIN" referentie niet bereikt, moet bijgevuld worden.

- Controleer de slijtage van de rempastilles en van de schijf.
- Wanneer de pastilles en/of de schijf niet moeten vervangen worden, voert men het bijvullen uit.

### Braking system fluid top up

#### CAUTION

TO HAVE THE BRAKING SYSTEM FLUID TOPPED-UP, PLEASE CONTACT AN Official aprilia Dealer. IF YOU ARE SUITABLY AND EXPERIENCED, FOLLOW THE INSTRUCTIONS IN THE WORKSHOP BOOKLET, WHICH IS AVAILABLE FROM ANY DEALER.

### Bijvullen van de remvloeistof

#### LET OP

VOOR HET BIJVULLEN VAN DE VLOEISTOF IN DE REMINSTALLATIES, MOET MEN ZICH WENDEN TOT EEN OFFICIËLE aprilia DEALER, OF WANNEER U EEN EXPERT EN GEKWALIFICEERD BENT, KUNNEN DE AANDUIDINGEN IN DE HANDLEIDING VAN DE GARAGE ALS REFERENTIE GEBRUIKT WORDEN, DIE U KAN KOPEN BIJ EEN Officiële aprilia Dealer.

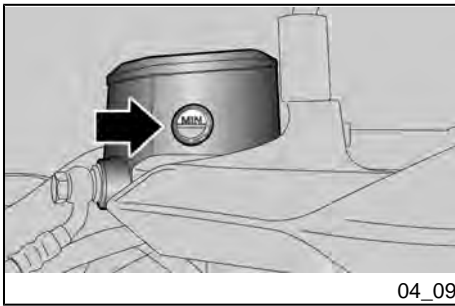

## Checking clutch fluid (04\_09)

- Rest the vehicle on its stand.
- Turn the handlebar so that the fluid in the reservoir is parallel to the reservoir edge.
- Make sure that the fluid level in the reservoir is above the "MIN" reference mark:

Top-up if the fluid does not reach at least the "MIN" reference mark.

## Controle koppelvloeistof (04\_09)

- Plaats het voertuig op de standaard.
- Draai het stuur zodat de vloeistof in de tank zich parallel bevindt met de rand van de tank.
- Controleer of de vloeistof in de tank de "MIN" referentie overschrijdt:

Wanneer de vloeistof minstens de "MIN" referentie niet bereikt, moet bijgevoerd worden.

## Topping up clutch fluid

### CAUTION

FOR CLUTCH FLUID TOP-UP, PLEASE CONTACT AND Official aprilia Dealer. IF YOU ARE ADEQUATELY TRAINED AND EXPERIENCED, REFER TO THE INSTRUCTIONS IN THIS WORKSHOP BOOKLET AVAILABLE ALSO AT ANY DEALER.

## Bijvullen koppelvloeistof

### LET OP

VOOR HET BIJVULLEN VAN DE VLOEISTOF VAN DE KOPPELING, MOET MEN ZICH WENDEN TOT EEN OFFICIËLE aprilia DEALER, OF WANNEER U EEN EXPERT EN GEKWALIFICEERD BENT, KUNNEN DE AAN- DUIDINGEN IN DE HANDLEIDING VAN DE GARAGE ALS REFERENTIE GEBRUIKT WORDEN, DIE U KAN KOPEN BIJ EEN Officiële aprilia Dealer.

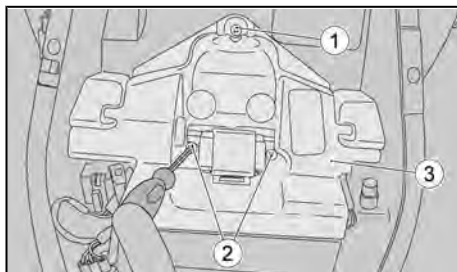

04\_10

### Battery removal (04\_10, 04\_11)

- Make sure that the ignition switch is set to "OFF".
- Remove the saddle.
- Loosen and remove screw (1).
- Undo and remove the two screws (2).
- Remove the battery locking bracket (3).
- Disconnect the fall sensor connector.

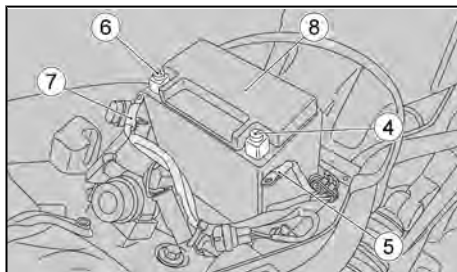

04\_11

- Undo and remove the screw (4) of the negative terminal (-).
- Move the negative lead (5) aside.
- Undo and remove the screw (6) of the positive terminal (+).
- Move the positive lead (7) aside.
- Hold the battery (8) firmly and lift it out of its compartment.
- Put the battery (8) away on a level surface in a cool and dry place.
- Refit the saddle.



**WHEN REFITTING THE BATTERY, MAKE SURE IT IS CORRECTLY POSI-**

### Verwijdering van de accu (04\_10, 04\_11)

- Controleer of de ontstekingschakelaar zich in positie "OFF" bevindt.
- Verwijder het zadel.
- Draai de bout los (1) en verwijder ze.
- Draai de twee bouten (2) los en verwijder ze.
- Verwijder het blokkeerbeugeltje (3) van de accu.
- Maak de connector van de valsensor los.
- Draai de bout (4) los en verwijder ze van de negatieve klem (-).
- Verplaats de negatieve kabel (5) zijdelings.
- Draai de bout (6) los en verwijder ze van de positieve klem (+).
- Verplaats de positieve kabel (7) zijdelings.
- Grijp de accu (8) stevig vast, en verwijder ze uit haar plaats door ze op te heffen.
- Plaats de accu (8) op een vlakke ondergrond, in een koele en droge plaats.
- Herplaatst men het zadel.

TIONED AND POLES ARE NOT INVERTED.

#### CAUTION

UPON REFITTING, CONNECT THE LEAD TO THE POSITIVE TERMINAL (+) FIRST AND AFTERWARDS THE LEAD TO THE NEGATIVE TERMINAL (-).



CHECK THAT THE BATTERY LEADS AND TERMINALS ARE:

- IN GOOD CONDITION (NOT CORRODED OR COVERED BY DEPOSITS);
- COVERED BY NEUTRAL GREASE OR PETROLEUM JELLY.

### Checking the electrolyte level

#### WARNING

THIS VEHICLE IS FITTED WITH A MAINTENANCE-FREE BATTERY AND DOES NOT NEED ANY INTERVEN-



BIJ DE HERMONTAGE VAN DE ACCU MOET OPGELET WORDEN OF ZE CORRECT GEPLAATST WORDT, EN OF DE POLARITEITEN NIET OMGEKEERD WORDEN.

#### LET OP

BIJ DE HERMONTAGE VERBINDT MEN EERST DE KABEL OP DE POSITIEVE KLEM (+) EN DAARNA OP DE NEGATIEVE KLEM (-).



CONTROLEER OF DE TERMINALS VAN DE KABELS EN DE KLEMMEN VAN DE ACCU:

- IN GOEDE CONDITIES VERKEREN (EN GEEN CORROSIE VERTONEN OF BEDEKT ZIJN MET AFZETTINGEN);
- BEDEKT ZIJN MET NEUTRAAL VET OF VASELINE.

### Controle van het elektrolytpeil

#### WAARSCHUWING

DIT VOERTUIG IS UITGERUST MET EEN ACCU VAN HET TYPE ZONDER ONDERHOUD, EN ER MOET DUS GEEN ENKELE HANDELING UITGEVOERD WORDEN, BEHALVE EEN ON-



TION, EXCEPT FOR SPORADIC CHECKS AND RECHARGE.

REGELMATIGE CONTROLE EN HET EEN EVENTUEEL OPLADEN.

### Charging the battery

- Remove the battery.
- Get an adequate battery charger.
- Set the battery charger for the recharge type indicated.
- Connect the battery to the battery charger.

#### CAUTION



WHEN RECHARGING OR USING THE BATTERY, BE CAREFUL TO HAVE THE ROOM ADEQUATELY AIRED. DO NOT BREATH GASES RELEASED WHEN THE BATTERY IS RECHARGING.

Switch on the battery charger.

#### Characteristic

##### RECHARGE MODES:

Recharge - Ordinary

Electric Current - 1.0 A

### Opladen van de accu

- Verwijder de accu.
- Voorzie een geschikte acculader.
- Voorzie een acculader voor het type op te laden accu.
- Verbind de accu aan de acculader.

#### LET OP



TIJDENS HET LADEN OF HET GEBRUIK, VOORZIET MEN HET LOKAAL VAN EEN GESCHIKTE VENTILATIE EN VERMIJDT MEN HET INADEMEN VAN DE GASSEN DIE VRIJKOMEN TIJDENS HET OPLADEN VAN DE ACCU.

Schakel de acculader aan.

#### Technische kenmerken

##### MODALITEIT VAN OPLADEN

Opladen - Normaal

Elektrische stroom - 1,0 A

Duur - 8-10 uur

Time - 8-10 hours

Recharge - Fast

Electric Current - 10 A

Time - 0.5 hours

Lading - Snel

Elektrische stroom - 10 A

Duur - 0,5 uur

### Long periods of inactivity



**IF THE VEHICLE IS OUT OF USE FOR MORE THAN TWENTY DAYS, DISCONNECT THE 30 A FUSE TO PREVENT BATTERY DETERIORATION CAUSED BY CURRENT CONSUMPTION BY THE MULTIFUNCTION COMPUTER.**

#### CAUTION

**REMOVING THE 30 A FUSES RESETS THESE FUNCTIONS: DIGITAL CLOCK, TRIP INFORMATION AND CHRONOMETER TIMES.**

If the vehicle is inactive longer than fifteen days, it is necessary to recharge the battery to avoid sulphation.

- Remove the battery.

### Länger stilllegen



**WANNEER HET VOERTUIG LANGER DAN TWINTIG DAGEN INACTIEF BLIJFT, MAAKT MEN DE ZEKERING VAN 30A LOS, OM HET VERVAL VAN DE ACCU TE VERMIJDEN, ALS GEVOLG VAN STROOMVERBRUIK DOOR DE MULTIFUNCTIONELE COMPUTER.**

#### LET OP

**WANNEER MEN DE ZEKERING VAN 30A VERWIJDEERT, WORDEN DE FUNCTIES OP NUL GEZET: DIGITALE KLOK, REISINFORMATIE EN CHRONOMETINGEN.**

Wanneer het voertuig langer dan vijftien dagen inactief blijft, moet men de accu opladen om sulfatering te vermijden.

- Verwijder de accu.

In winter or when the vehicle is out of use for prolonged periods, check charge level frequently (about once a month) to prevent deterioration.

- Recharge it fully with an ordinary charge.

If the battery is still installed in the vehicle, disconnect the cables from the terminals.

Tijdens de winter of wanneer het voertuig stilstaat, controleert men periodiek de lading (ongeveer eens per maand) om het verval ervan te vermijden.

- Laad ze volledig op door gebruik te maken van een normale lading.

Wanneer de accu op het voertuig blijft, maakt men de kabels los van de klemmen.

#### NOTE

**THE FIRST TIME THE ENGINE IS STARTED AFTER RECONNECTING THE BATTERY LEADS, WAIT 20 SECONDS BETWEEN THE MOMENT THE KEY IS SET TO "KEY ON" AND THE MOMENT THE STARTER BUTTON CAN BE PUSHED.**

**THE ENGINE WILL NOT START IF START-UP IS ATTEMPTED BEFORE THE PRE-SET 20 SECONDS.**

#### N.B.

**DE EERSTE KEER DAT U DE MOTOR WEER WIL STARTEN NADAT DE ACCUKABELS WEER VERBONDEN WERDEN, MOET 20 SECONDEN GEWACHT WORDEN TUSSEN HET MOMENT VAN HET PLAATSEN VAN DE SLEUTEL IN POSITIE "KEY ON" EN HET MOMENT VAN HET DRUKKEN OP DE STARTKNOP.**

**HET IS NIET MOGELIJK OM TIJDENS DIE 20 SECONDEN TE STARTEN .**

#### **Fuses (04\_12, 04\_13, 04\_14, 04\_15)**

Check fuses in case of failure or irregular functioning of an electrical component or engine starting failure.

#### **Zekeringen (04\_12, 04\_13, 04\_14, 04\_15)**

Wanneer men het niet of onregelmatig werken van een elektrisch onderdeel of het niet starten van de motor opmerkt, moet men de zekeringen controleren.

Check the auxiliary 15A fuses first, then the main 30A fuses.

**CAUTION**



**DO NOT REPAIR FAULTY FUSES.**

**NEVER USE FUSES OTHER THAN THE ONES SPECIFIED.**

**A SHORT CIRCUIT MAY DAMAGE THE ELECTRICAL SYSTEM OR EVEN CAUSE A FIRE.**

**CAUTION**

**A FUSE THAT BLOWS FREQUENTLY MAY INDICATE A SHORT CIRCUIT OR OVERLOAD. IF THIS OCCURS, CONSULT AN aprilia Official Dealer.**

Controleer eerst de secundaire zekeringen van 15A, en vervolgens de hoofdzekeringen van 30A.

**LET OP**



**HERSTEL GEEN DEFECTE ZEKERINGEN.**

**GEBUIK NOOIT ANDERE ZEKERINGEN DAN DE GESPECIFICEERDE.**

**MEN ZOU SCHADE KUNNEN VERORZAKEN AAN HET ELEKTRISCH SYSTEEM, OF ZELFS BRAND IN GEVAL VAN KORSTSLUITING.**

**LET OP**

**WANNEER EEN ZEKERING FREQUENT WORDT BESCHADIGD, IS ER WAARSCHIJNLIJK EEN KORTSLUITING OF EEN OVERBELASTING. IN DIT GEVAL RAADPLEEGT MEN EEN Officiële aprilia Dealer.**

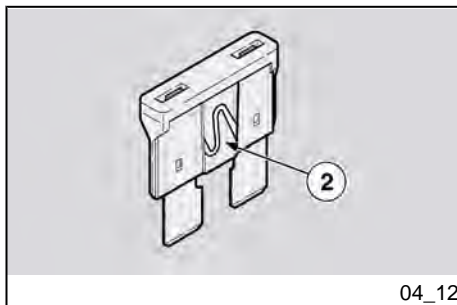

04\_12

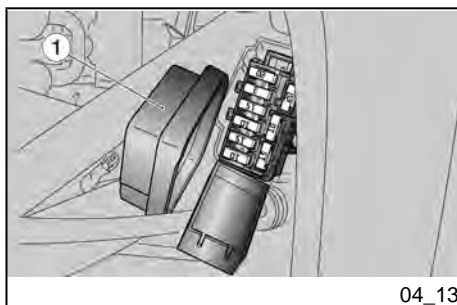

04\_13

To check:

- Set the ignition switch to "OFF" to avoid an accidental short circuit.
- Remove the rider saddle.
- Open the cover of the auxiliary fuse box (1).
- Take out one fuse at a time and check if the filament (2) is broken.
- Before replacing the fuse, find and solve, whenever possible, the problem that caused it to blow.
- If the fuse is damaged, replace it with one of the same amperage.
- To check the main fuses, carry out the same operations described above for auxiliary fuses.

#### NOTE

**IF THE SPARE FUSE IS USED, REPLACE WITH ONE OF THE SAME TYPE IN THE CORRESPONDING FITTING.**

#### CAUTION

**REMOVING THE 30 A FUSES RESETS THESE FUNCTIONS: DIGITAL CLOCK, TRIP INFORMATION AND CHRONOMETER TIMES.**

Voor de controle:

- Plaats de ontstekingsschakelaar op "OFF" om een toevallige kortsluiting te vermijden.
- Verwijder het zadel van de bestuurder.
- Open het dekseltje van de doos (1) van de secundaire zekeringen.
- Verwijder de zekeringen één voor één, en controleer of de draad (2) onderbroken is.
- Vooraleer men de zekering vervangt, zoekt men indien mogelijk de oorzaak van het probleem.
- Vervang de zekering indien beschadigd, met een andere met dezelfde elektrische stroomsterkte.
- Voer ook voor de hoofdzekeringen de handelingen uit die eerder werden beschreven voor de secundaire zekeringen.

#### N.B.

**WANNEER MEN EEN RESERVEZEKERING GEBRUIKT, PLAATST MEN EEN GELIJKE IN DE SPECIALE ZITTING.**

#### LET OP

**WANNEER MEN DE ZEKERING VAN 30A VERWIJDEERT, WORDEN DE FUNCTIES OP NUL GEZET: DIGITALE KLOK, REISINFORMATIE EN CHRONOMETINGEN.**

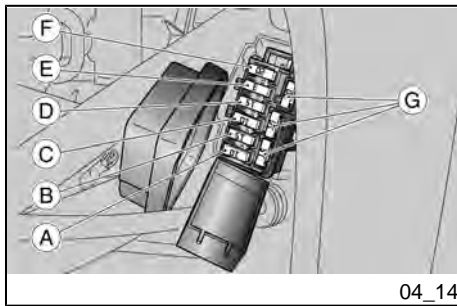

04\_14

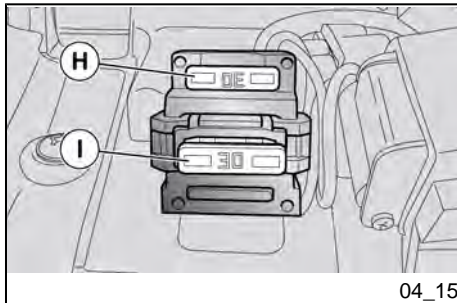

04\_15

## AUXILIARY FUSES

A - Coil, Light logic relay, Recovery logic relay, Stop, Horn, Tail lights, License plate light (10A).

B - Low-beam / high-beam lights (15A).

C - Live positive lead to EFG-1x control unit and to instrument panel, Instrument panel diagnosis (10 A).

D - Instrument battery positive and EFG-1x control unit (15 A).

E - Permanent positive, ECU power supply (3A).

F - Oxygen sensor heater, Coils, Start-up logic, Fan and injection relay, Fuel pump, Purge valve, Injectors, ECU, Start-up logic (20A).

G - Spare fuses (10 - 15 - 20 A)

## MAIN FUSES

H - Spare fuses (30 A)

I - Battery charging, fan relay, live positive (30 A)

## Lamps

### CAUTION

TO REMOVE, CHECK AND REPLACE THE BULB, PLEASE CONTACT AN OF-

## SECUNDAIRE ZEKERINGEN

A - Bobine, Relais van de logica van de lichten, Relais van de logica recovery, Stop, Claxon, Positielichten, Nummerplaatlicht (10 A).

B - Dimlichten / grote lichten (15 A).

C - Positief onder spanning aan de centrale EFG-1x en aan het dashboard, Diagnostiek dashboard (10 A).

D - Positief accu op dashboard en centrale EFG-1x (15 A).

E - Permanente positief, Voeding van de ECU-centrale (3 A).

F - Lambdabrand, bobines, Logica van de start, Relais van de schroef en de injectie, Benzinepomp, Ontluchting van de kleppen, Injectoren, ECU-centrale, Logica van de start (20 A).

G - Reservezekeringen (10 - 15 - 20 A)

## HOOFDZEKERINGEN

H - Reservezekering (30 A)

I - Opladen accu, relais ventilator, positief onder spanning (30 A)

## Lampjes

### LET OP

VOOR DE DEMONTAGE, DE CONTROLE, DE REINIGING EN DE VERVAN-

official aprilia Dealer. IF YOU ARE ADEQUATELY TRAINED AND EXPERIENCED, REFER TO THE INSTRUCTIONS IN THIS WORKSHOP BOOKLET AVAILABLE ALSO AT ANY DEALER.

GING VAN HET LAMPJE MOET MEN ZICH WENDEN TOT EEN Officiële aprilia Dealer, OF WANNEER U EEN EXPERT EN GEKWALIFICEERD BENT, KUNNEN DE AANDUIDINGEN IN DE HANDLEIDING VAN DE GARAGE ALS REFERENTIE GEBRUIKT WORDEN, DIE U KAN KOPEN BIJ EEN OFFICIËLE aprilia DEALER.

### Headlight adjustment (04\_16, 04\_17, 04\_18)

#### NOTE

IN COMPLIANCE WITH LOCAL LEGISLATION, SPECIFIC PROCEDURES MUST BE FOLLOWED WHEN ALIGNING THE LIGHTS.

### Afstellen van de koplamp (04\_16, 04\_17, 04\_18)

#### N.B.

OP BASIS VAN WAT WORDT VOORGESCHREVEN DOOR DE VAN KRACHT ZIJNDE WETGEVING IN HET LAND VAN GEBRUIK VAN HET VOERTUIG, MOETEN ER VOOR DE CONTROLE VAN DE RICHTING VAN DE LICHTBUNDEL SPECIFIEKE PROCEDURES AANGENOMEN WORDEN.

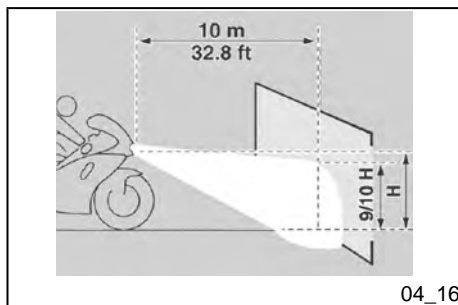

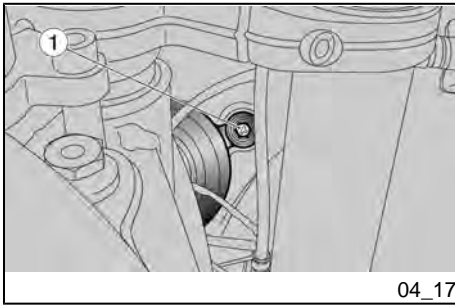

04\_17

EU: To quickly and easily check the alignment of the front light, place the vehicle on a level surface 10 m (32.8 ft) away from a vertical wall. Turn on the dipped beam light, sit on the vehicle and check that the light beam projected onto the wall is a little below the level of the headlight (about 9/10 of the total height).

**In order to carry out vertical adjustment of the light beam:**

- Rest the vehicle on its stand.
- Working from the front rear side of the windshield, use a short crosshead screwdriver to operate on the specific screw (1). SCREW it (clockwise) to raise the light beams; UNDO the screw (anticlockwise) to lower the light beam.

**NOTE**

**CHECK THAT THE LIGHT BEAM VERTICAL DIRECTION IS CORRECT.**

EU: Voor een snelle controle van de correcte richting van de lichtbundel vooraan plaatst men het voertuig op 10 m (32.8 ft) afstand van een verticale wand en controleert men of het terrein vlak is. Ontsteek het dimlicht, ga op het voertuig zitten en controleer of de lichtbundel die op de wand wordt geprojecteerd zich iets onder de horizontale lijn van de koplamp bevindt (ongeveer 9/10 van de totale hoogte).

**Voor het uitvoeren van de verticale regeling van de lichtbundel:**

- Plaats het voertuig op de standaard.
- Handel vanaf de achterkant rechts van het kapje met een korte kruisschroevendraaier op de daarvoor bestemde bout (1). Door haar VAST TE DRAAIEN (in wijzerzin) wordt de lichtbundel verhoogd; Door haar LOS TE DRAAIEN (in tegenwijzerzin) wordt de lichtbundel verlaagd.

**N.B.**

**CONTROLEER DE CORRECTE VERTICALE RICHTING VAN DE LICHTBUNDEL.**



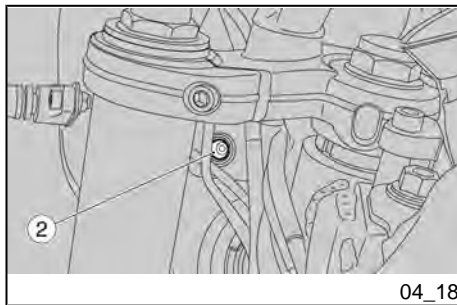

**In order to carry out horizontal adjustment of the light beam:**

- Rest the vehicle on its stand.
- Working from the left rear side of the windshield, use a short crosshead screwdriver on the specific screw (2). **SCREW** it (clockwise) to move the light beam to the left; **UNDO** it (anti-clockwise) to move the light beam to the right.

**NOTE**

**CHECK THAT THE LIGHT BEAM HORIZONTAL DIRECTION IS CORRECT.**

**Voor het uitvoeren van de horizontale regeling van de lichtbundel:**

- Plaats het voertuig op de standaard.
- Handel vanaf de achterkant links van het kapje met een korte kruisschroevendraaier op de daarvoor bestemde bout (2). Door haar **VAST TE DRAAIEN** (in wijzerzin) wordt de lichtbundel naar links verplaatst; Door haar **LOS TE DRAAIEN** (tegenwijzerzin), wordt de lichtbundel naar rechts verplaatst.

**N.B.**

**CONTROLEER DE CORRECTE HORIZONTALE RICHTING VAN DE LICHTBUNDEL.**

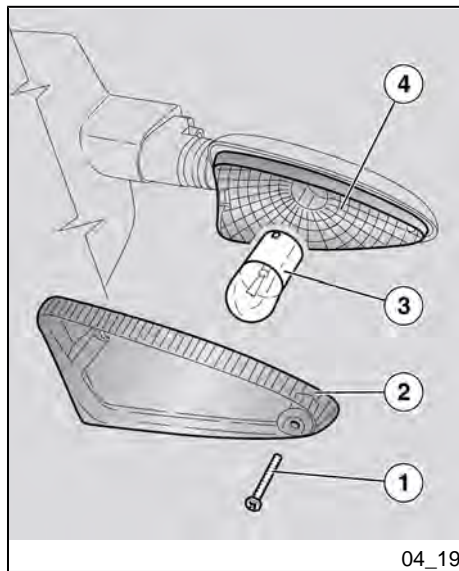

### Front direction indicators (04\_19)

- Rest the vehicle on its stand.
- Loosen and remove the screw (1).
- Remove the glass (2).
- Press the bulb (3) slightly and turn it anticlockwise.
- Pull the bulb (3) out of its fitting.
- Insert a bulb of the same type adequately.

### Richtingaanwijzers voor (04\_19)

- Plaats het voertuig op de standaard.
- Draai de bout los (1) en verwijder ze.
- Verwijder de lens (2).
- Druk gematigd op het lampje (3), en draai het in tegenwijerzin.
- Verwijder het lampje (3) uit de zit.
- Plaats op correcte wijze een nieuw lampje van hetzelfde type.

**WARNING**

IF THE PARABOLE (4) STICKS OUT OF ITS FITTING, INSERT IT AGAIN PROPERLY.

**WAARSCHUWING**

WANNEER DE PARABOOL (4) UIT HAAR ZITTING KOMT, MOET ZE WEER CORRECT GEPLAATST WORDEN.

**Rear optical unit****CAUTION**

TO REMOVE, CHECK AND REPLACE THE BULB, PLEASE CONTACT AN Official aprilia Dealer. IF YOU ARE ADEQUATELY TRAINED AND EXPERIENCED, REFER TO THE INSTRUCTIONS IN THIS WORKSHOP BOOKLET AVAILABLE ALSO AT ANY DEALER.

**Lampenset achter****LET OP**

VOOR DE DEMONTAGE, DE CONTROLE, DE REINIGING EN DE VERVANGING VAN HET LAMPJE MOET MEN ZICH WENDEN TOT EEN Officiële aprilia Dealer, OF WANNEER U EEN EXPERT EN GEKWALIFICEERD BENT, KUNNEN DE AANDUIDINGEN IN DE HANDLEIDING VAN DE GARAGE ALS REFERENTIE GEBRUIKT WORDEN, DIE U KAN KOPEN BIJ EEN OFFICIËLE aprilia DEALER.

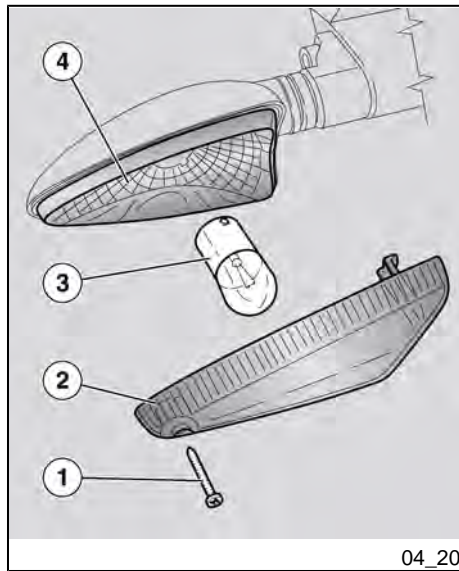

### Rear turn indicators (04\_20)

- Rest the vehicle on its stand.
- Loosen and remove the screw (1).
- Remove the glass (2).
- Press the bulb (3) slightly and turn it anticlockwise.
- Pull the bulb (3) out of its fitting.
- Insert a bulb of the same type adequately.

### Richtingaanwijzers achter (04\_20)

- Plaats het voertuig op de standaard.
- Draai de bout los (1) en verwijder ze.
- Verwijder de lens (2).
- Druk gematigd op het lampje (3), en draai het in tegenwijzerzin.
- Verwijder het lampje (3) uit de zit.
- Plaats op correcte wijze een nieuw lampje van hetzelfde type.

**WARNING**

IF THE PARABOLE (4) STICKS OUT OF ITS FITTING, INSERT IT AGAIN PROPERLY.

**WAARSCHUWING**

WANNEER DE PARABOOL (4) UIT HAAR ZITTING KOMT, MOET ZE WEER CORRECT GEPLAATST WORDEN.

**Number plate light****CAUTION**

TO REMOVE, CHECK AND REPLACE THE BULB, PLEASE CONTACT AN Official aprilia Dealer. IF YOU ARE ADEQUATELY TRAINED AND EXPERIENCED, REFER TO THE INSTRUCTIONS IN THIS WORKSHOP BOOKLET AVAILABLE ALSO AT ANY DEALER.

**Kentekenverlichting****LET OP**

VOOR DE DEMONTAGE, DE CONTROLE, DE REINIGING EN DE VERVANGING VAN HET LAMPJE MOET MEN ZICH WENDEN TOT EEN Officiële aprilia Dealer, OF WANNEER U EEN EXPERT EN GEKWALIFICEERD BENT, KUNNEN DE AANDUIDINGEN IN DE HANDLEIDING VAN DE GARAGE ALS REFERENTIE GEBRUIKT WORDEN, DIE U KAN KOPEN BIJ EEN OFFICIËLE aprilia DEALER.

**Rear-view mirrors (04\_21, 04\_22)**

- Rest the vehicle on its centre stand on safe and level ground.
- Lift the protection casing (1).

**Achteruitkijkspiegels (04\_21, 04\_22)**

- Plaats het voertuig op de centrale standaard op een stevig en vlak terrein.
- Verwijder de beschermingskap (1).

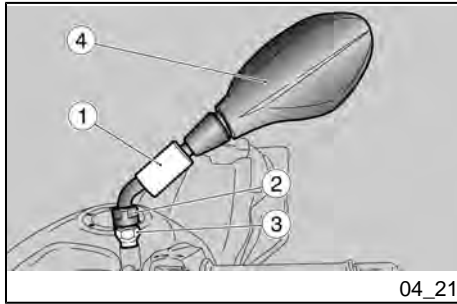

**HOLD THE REAR-VIEW MIRROR (4) TO AVOID DROPPING IT BY ACCIDENT.**

- Keep the screw (2) blocked and completely unscrew the nut (3).



**HANDLE THE PLASTIC AND PAINTED COMPONENTS WITH CARE, TAKE CARE NOT SCRATCH OR DAMAGE THEM.**

- Remove the rear-view mirror (4).

#### CAUTION

**REPEAT THE PROCEDURE TO REMOVE THE OTHER MIRROR.**



**AFTER REFITTING, ADJUST THE REAR-VIEW MIRRORS CORRECTLY AND TIGHTEN THE NUTS IN ORDER TO ENSURE STABILITY.**



**ONDERSTEUN DE ACHTERUITKIJKSPIEGEL (4) ZODAT HET NIET TOEVALLIG KAN VALLEN.**

- Houd de bout (2) geblokkeerd, en los de moer (3) volledig.



**HANTEER VOORZICHTIG DE PLASTIC ONDERDELEN EN DE GELAKTE DELEN, EN KRAS OF BESCHADIG ZE NIET.**

- Verwijder het achteruitkijkspiegeltje (4).

#### LET OP

**HERHAAL DEZE HANDELINGEN VOOR DE VERWIJDERING VAN HET ANDERE ACHTERUITKIJKSPIEGELTJE.**

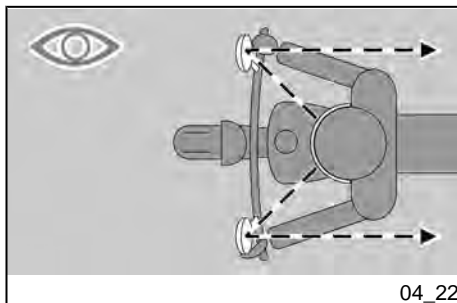

**NA DE HERMONTAGE STELT MEN DE ACHTERUITKIJKSPIEGELTJES CORRECT AF, EN SLUIT MEN DE MOEREN**

**After refitting:**

- Adjust the rear-view mirror angle correctly.

**ZODANIG DAT DE STABILITEIT  
WORDT VERZEKERD.**

**Na de hermontage:**

- Regel de inclinatie van de achteruitkijkspiegeltjes op correcte wijze.

**Front and rear disc brake  
(04\_23, 04\_24, 04\_25)**

**CAUTION**

**CHECK BRAKE PADS FOR WEAR  
MAINLY BEFORE EACH RIDE.**

**Schijfrem voor en achter  
(04\_23, 04\_24, 04\_25)**

**LET OP**

**CONTROLEER DE SLIJTAGE VAN DE  
REMPASTILLES VOORAL VÓÓR  
ELKE REIS.**

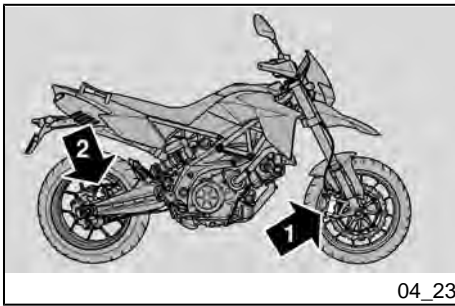

04\_23

#### To carry out a quick pad wear check:

- Rest the vehicle on its stand.
- Carry out a visual inspection of brake disc and pads as follows:

- look from the back, for the front brake callipers (1);

- on the right side of the vehicle, look from above downwards, for the rear brake calliper (2).

#### CAUTION

**EXCESSIVE WEAR OF THE FRICTION MATERIAL MAKES THE PAD METAL SUPPORT GET INTO CONTACT WITH THE DISC, WHICH RESULTS IN A METALLIC NOISE AND SPARKS IN THE CALLIPER; THEREFORE, BRAKING EFFICIENCY AND DISC SAFETY AND INTEGRITY ARE AT RISK.**

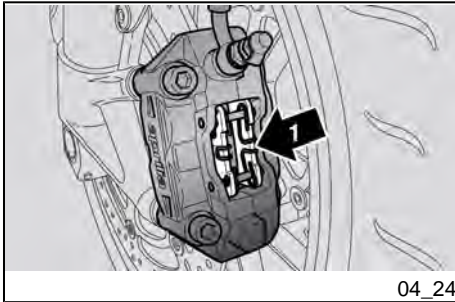

04\_24

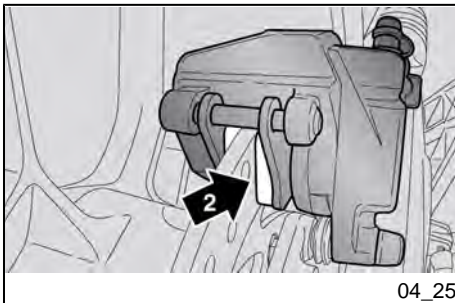

04\_25

#### Voor het uitvoeren van een snelle controle van de slijtage van de pastilles:

- Plaats het voertuig op de standaard.
- Voer een visuele controle uit tussen de schijf en de pastilles, door te handelen als volgt:

- achteraan voor de tangen van de voorrem (1);

- op de rechter kant van de motor, van boven naar onder voor de tang van de achterrem (2).

#### LET OP

**EEN VERDER VERBRUIK VAN HET WRIJVINGSMATERIAAL KAN HET CONTACT VEROORZAKEN MET DE METALEN STEUN VAN DE PASTILLES MET DE SCHIJF, MET ALS GEVOLG LAWAAI VAN METAAL EN DE TANG DIE VONKEN MAAKT; DE DOELTREFFENDHEID VAN HET REMMEN, DE VEILIGHEID EN DE INTEGRITEIT VAN DE SCHIJF WORDEN OP DEZE MANIER GESCHAAD.**



If the friction material thickness (even of one front or rear pad) is reduced to a value of about **1.5 mm (0.06 in)** (or even if one of the wear indicators is not very visible), contact an Official **aprilia** Dealer to have all the calliper pads replaced.

Wanneer de dikte van het wrijvingsmateriaal (ook slechts van de pastille vooraan of achteraan) verminderd is tot een waarde van ongeveer **1,5 mm (0.06 in)** (of wanneer ook slechts één van de slijtage-indicators zichtbaar is), laat men alle pastilles van de remtangen vervangen, door zich te wenden tot een Officiële **aprilia** Dealer.

### Periods of inactivity (04\_26, 04\_27)

A number of precautions are necessary to keep the vehicle in good condition during prolonged periods out of use. Also, carry out general maintenance and checks before garaging the vehicle as one can forget to do so afterwards.

Proceed as follows:

- Remove the battery.
- Wash and dry the vehicle.
- Polish the painted surfaces.
- Inflate the tyres.
- Store the scooter in an unheated, dry location, out of direct sunlight and with minimal temperature variations.
- Wrap and tie a plastic bag around the muffler exhaust end to keep moisture out.

### Stilstand van het voertuig (04\_26, 04\_27)

Men moet enkele voorzorgsmaatregelen treffen om de effecten van het niet gebruiken van het voertuig tegen te gaan. Bovendien moet men de herstellingen en de algemene controle vóór het opbergen uitvoeren, anders kan men vergeten om dit vervolgens uit te voeren.

Handel als volgt:

- Verwijder de accu.
- Was en droog het voertuig.
- Breng was aan op de gelakte oppervlakken.
- Blaas de banden op.
- Plaats het voertuig in een niet verwarmd lokaal, zonder vochtigheid, beschermd tegen zonnestralen, en waar temperatuurverschillen miniem zijn.
- Plaats een plastic zakje op de uitlaat en bind dit vast, zodat er geen vochtigheid in kan komen.

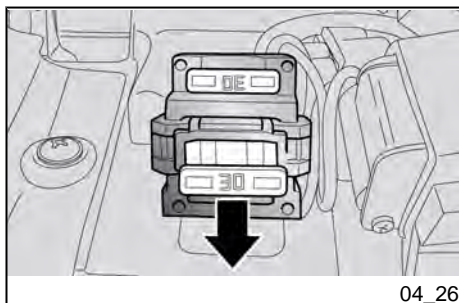

04\_26

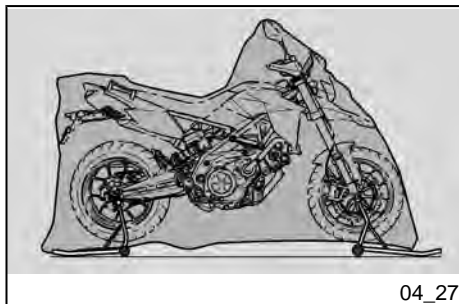

04\_27

**NOTE**

**PLACE A SUITABLE SUPPORT UNDER THE VEHICLE TO KEEP BOTH WHEELS OFF THE GROUND.**

- Place the vehicle on its front (optional) and rear (optional) service stands.
- Cover the vehicle. Do not use plastic or waterproof materials.

**After storage****NOTE**

**TAKE THE PLASTIC BAGS OFF THE EXHAUST PIPE OPENING.**

- Uncover and clean the scooter.
- Check battery charge and install.
- Refill the fuel tank.
- Carry out the pre-ride checks.

**N.B.**

**PLAATS HET VOERTUIG ZODANIG DAT BEIDE BANDEN VAN DE GROND ZIJN, DOOR GEBRUIK TE MAKEN VAN EEN DAARVOOR BESTEMDE STEUN.**

- Plaats het voertuig op de speciale voorste standaard (optioneel) en op de achterste standaard (optioneel).
- Bedek het voertuig, maar gebruik geen plastic of ondoordringbaar materiaal.

**NA HET OPBERGEN****N.B.**

**VERWIJDER DE PLASTIC ZAKJES VAN DE UITEINDEN VAN DE UITLAAT.**

- Verwijder de bedekking en reinig het voertuig.
- Controleer de staat van lading van de accu, en installeer ze.
- Tank brandstof.
- Voer de voorbereidende controles uit.

**CAUTION**

**TEST RIDE THE VEHICLE AT MODERATE SPEED FOR A FEW KILOMETRES IN AN AREA AWAY FROM TRAFFIC.**

**LET OP**

**VOER EEN TESTRONDE VAN ENKELE KILOMETERS UIT AAN EEN GEMATIGDE SNELHEID IN EEN VERKEERSVRIJE ZONE.**

### **Cleaning the vehicle (04\_28, 04\_29, 04\_30)**

**Clean the vehicle frequently if exposed to adverse conditions, such as:**

- Air pollution (cities and industrial areas).
- Salinity and humidity in the atmosphere (seashore areas, hot and wet weather).
- Special environmental/seasonal conditions (use of salt, anti-icing chemical products on the roads in winter).
- Always clean off any smog and pollution residue, tar stains, insects, bird droppings, etc. from the bodywork.
- Avoid parking the vehicle under trees. During some seasons, some residues, resin, fruits or leaves containing aggressive chemical substances which damage the paint may fall from trees.

### **Reinigen van het voertuig (04\_28, 04\_29, 04\_30)**

**Reinig het voertuig regelmatig wanneer het wordt gebruikt in de volgende zones of condities:**

- Atmosferische vervuiling (stad en industriële zones).
- Zoutgehalte en vochtigheid uit de atmosfeer (zeegebieden, warm en vochtig klimaat).
- Speciale milieu/seizoenscondities (het gebruik van zout, chemische anti-ijsproducten op wegen in de winterperiode).
- Vermijd vooral dat er op de carrosserie afzettingen achterblijven, resten van industriële en vervuilende stoffen, teervlekken, dode insecten, uitwerpselen van vogels, enz.
- Parkeer het voertuig niet onder bomen. In sommige seizoenen kan er uit de bomen hars, fruit of bladeren vallen die chemische

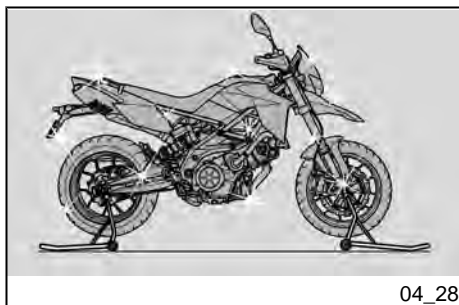

04\_28

**CAUTION**

**BEFORE WASHING THE VEHICLE, COVER THE ENGINE AIR INTAKES AND THE EXHAUST PIPES.**

**CAUTION**

**AFTER CLEANING YOUR VEHICLE, BRAKING EFFICIENCY MAY BE TEMPORARILY AFFECTED DUE TO THE PRESENCE OF WATER ON THE FRICTION SURFACES OF THE BRAKING CIRCUIT. ALLOW LONGER BRAKING DISTANCES TO PREVENT ACCIDENTS. BRAKE REPEATEDLY TO RESTORE NORMAL OPERATION. CARRY OUT THE PRE-RIDE CHECKS.**

stoffen bevatten die schadelijk zijn voor de lak.

**LET OP**

**VOORALEER MEN HET VOERTUIG WAST, DICHT MEN DE INLATEN VAN DE AANZUIGLUCHT VAN DE MOTOR EN DE UITLAATSLAGEN VAN DE UITLAAT.**

**LET OP**

**NADAT MEN HET VOERTUIG HEEFT GEWASSEN, KAN DE REMDOELTREFFENDHEID TIJDELIJK MINDER ZIJN DOOR DE AANWEZIGHEID VAN WATER OP DE WRIJVINGSOPPERVLAKKEN VAN DE REMINSTALLATIE. VOORZIE EEN LANGE REMAFSTAND OM ONGELUKKEN TE VERMIJDEN. ACTIVEER HERHAALDELIJK DE REMMEN, OM DE NORMALE REMCONDITIES TE HERSTELLEN. VOER DE VOORBEREIDENDE CONTROLES UIT.**

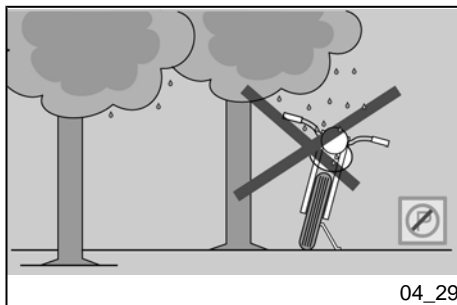

04\_29

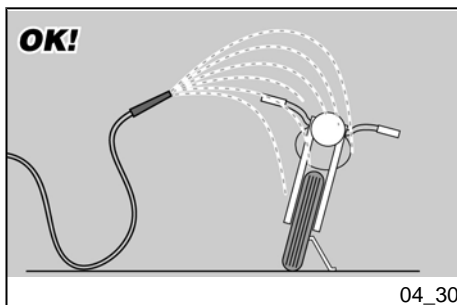

04\_30

To clean off dirt and mud deposited from painted surfaces, soften caked dirt with a low-pressure water jet. Sponge off using a car body sponge soaked in a car body shampoo and water solution (2 ÷ 4% parts of shampoo in water). Then rinse with plenty of water, and dry with a chamois leather. To clean the engine outer parts, use degreasing detergent, brushes and old cloths. Anodised or painted aluminium parts such as forks, rims, frame, footrests etc. should be washed using water and mild soap. Using aggressive detergents may damage the surface treatment of these components.



**TO CLEAN THE HEADLIGHTS USE A SPONGE SOAKED IN WATER AND MILD DETERGENT, RUBBING THE SURFACE GENTLY AND RINSING FREQUENTLY WITH PLENTY OF WATER. REMEMBER TO CLEAN THE VEHICLE CAREFULLY BEFORE APPLYING SILICON WAX POLISH. DO NOT POLISH MATT-PAINTED SURFACES WITH POLISHING PASTE. THE VEHICLE SHOULD NEVER BE WASHED IN DIRECT SUNLIGHT, ESPECIALLY DURING SUMMER, OR WITH THE BODYWORK STILL HOT AS THE CAR SHAMPOO CAN DAMAGE THE PAINTWORK IF IT DRIES BEFORE BEING RINSED OFF.**

Om het vuil en de modder te verwijderen die zich hebben afgezet op de gelakte oppervlakken, moet men een waterstraal onder lage druk gebruiken, de vuile delen zorgvuldig nat maken, en de modder en het vuil verwijderen met een zachte spons voor carrosseries die doordrenkt is in veel water en shampoo (2 ÷ 4% delen shampoo in water). Spoel vervolgens overvloedig met water en droog af met een zeemvel. Om de externe delen van de motor te reinigen, gebruikt men een ontvettend reinigingsmiddel, kwasten en doeken. De delen in elektrolytisch geoxideerd of gelakt aluminium, zoals de vorken, de velgen, het frame, de voetsteunen enz. moeten gewassen worden met neutrale zeep en water. Het gebruik van te agressieve reinigingsmiddelen kan de oppervlaktebehandeling van deze onderdelen aantasten.



**VOOR DE REINIGING VAN DE LICHTEN GEBRUIKT MEN EEN SPONS DIE WERD ONDERGEDOMPELD IN WATER EN EEN NEUTRAAL REINIGINGS-MIDDEL, WRIJFT MEN ZACHTJES OP DE OPPERVLAKKEN EN SPOELT MEN FREQUENT MET VEEL WATER. MEN HERINNERT DAT HET OPPOETSEN MET SILICONENWAS UITGEVOERD MOET WORDEN NADAT MEN HET VOERTUIG ZORGVULDIG HEEFT GEWASSEN. POETS MATTE LAKKEN NIET OP MET SCHURENDE PASTA'S.**

**CAUTION**

DO NOT USE WATER (OR LIQUIDS) AT TEMPERATURES OVER 40°C (104° F) WHEN CLEANING PLASTIC PARTS OF THE VEHICLE. DO NOT AIM HIGH PRESSURE AIR/WATER JETS OR STEAM JETS DIRECTLY TO THE FOLLOWING PARTS: WHEEL HUBS, CONTROLS ON THE RIGHT AND LEFT SIDE OF THE HANDLEBAR, BEARINGS, BRAKE PUMPS, INSTRUMENTS AND GAUGES, EXHAUST SILENCER, IGNITION SWITCH/ STEERING LOCK. DO NOT USE ALCOHOL OR SOLVENTS TO CLEAN ANY RUBBER OR PLASTIC SADDLE COMPONENTS: USE WATER AND MILD SOAP.

**CAUTION**

DO NOT USE SOLVENTS OR PETROL BY-PRODUCTS (ACETONE, TRICHLOROETHYLENE, TURPENTINE, PETROL, THINNERS) TO CLEAN THE SADDLE. USE INSTEAD DETERGENTS WITH SURFACE ACTIVE AGENTS NOT EXCEEDING 5% (NEUTRAL SOAP, DEGREASING DETERGENTS OR ALCOHOL).

DRY THE SADDLE WELL AFTER CLEANING.

HET WASSEN MAG NOOIT WORDEN UITGEVOERD IN DE ZON, VOORAL NIET IN DE ZOMER WANNEER DE CARROSSERIE NOG WARM IS, OMDAT DE SHAMPOO DIE VÓÓR HET SPOELEN OPDROOGT DE LAK KAN BESCHADIGEN.

**LET OP**

GEBRUIK GEEN WATER (OF VLOEISTOFFEN) MET EEN HOGERE TEMPERATUUR DAN 40°C (104°C) VOOR DE REINIGING VAN DE PLASTIC DELEN VAN HET VOERTUIG. RICHT DE WATERSTRALEN OF PERSLUCHT OF DAMP NIET OP DE VOLGENDE DELEN: DE NAVEN VAN DE WIELEN, DE COMMANDO'S OP DE RECHTER EN LINKER KANT VAN HET STUUR, DE KUSSENTJES, DE REMPOMPEN, DE INSTRUMENTEN EN DE indicatoren, DE UITLAAT VAN DE KNALDEMPER, DE ONTSTEKINGSSCHAKELAAR / STUURSLOT. VOOR DE REINIGING VAN DE RUBBEREN EN PLASTIC DELEN EN VAN HET ZADEL, MAG MEN GEEN ALCOHOL OF OPLOSMIDDELEN GEBRUIKEN; GEBRUIK DAAR-ENTEGEN WATER EN NEUTRALE ZEEP.

**CAUTION**

DO NOT APPLY ANY PROTECTIVE WAX ON THE SADDLE OR IT MAY BECOME SLIPPERY.

**LET OP**

VOOR DE REINIGING VAN HET ZADEL MAG MEN GEEN OPLOSMIDDELEN OF PETROLEUMDERIVATEN GEBRUIKEN (ACETON, TRICHOLORETHYLEEN, TERMENTIJN, BENZINE, OPLOSMIDDELEN). MEN MAG REINIGINGSMIDDELEN GEBRUIKEN DIE MAXIMUM 5% CAPILLAIR ACTIEVE DELEN BEVATTEN (NEUTRALE ZEEP, ONTVETTENDE REINIGINGSMIDDELEN OF ALCOHOL).

DROOG HET ZADEL ZORGVULDIG NA DE REINIGING.

**LET OP**

GEBRUIK OP HET ZADEL GEEN BESCHERMENDE WAS, OM TE VERMIJDEN DAT HET GAAT SCHUIVEN.

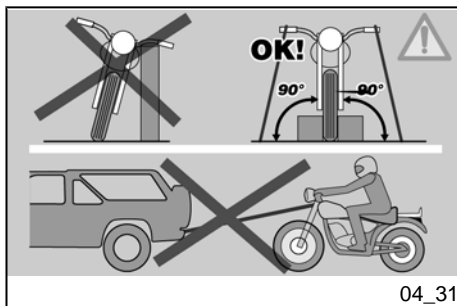
**Transport (04\_31)**

Before transporting the vehicle, empty the fuel tank well and make sure it is perfectly dry.

During transport, the vehicle must be well anchored and upright, and first gear must be engaged to avoid fuel and oil leaks.

**Vervoer (04\_31)**

Vooraleer men het voertuig vervoert, moet men de brandstoftank zorgvuldig ledigen, en controleren of deze goed droog is.

Tijdens de verplaatsing moet het voertuig in verticale positie blijven, goed verankerd zijn en in de eerste versnelling geplaatst worden, om eventuele lekken van brandstof en olie te vermijden.

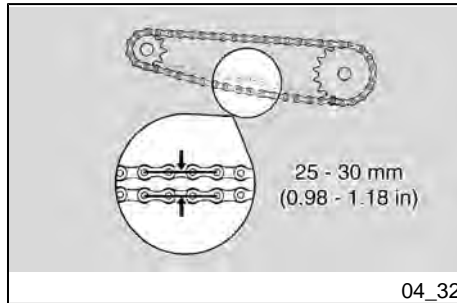

**IN CASE OF FAILURE, DO NOT HAVE THE VEHICLE TOWED. ASK FOR ROAD ASSISTANCE SERVICE.**

**IN GEVAL VAN EEN DEFECT MAG MEN HET VOERTUIG NIET SLEPEN, MAAR MOET MEN EEN HULPDIENST CONTACTEREN.**

### Chain backlash check (04\_32)

#### Checking clearance:

- Shut off the engine.
- Rest the vehicle on its stand.
- Engage neutral gear.
- Check that the vertical oscillation at a point between the pinion and the crown on the lower branch of the chain is approx. **25 - 30 mm (0.98 - 1.18 in)**.
- Move the vehicle forward so as to check the chain vertical oscillation in other positions too. backlash should remain constant during all wheel rotation phases.

If clearance is uniform but over **30 mm (1.18 in)** or below **25 mm (0.98 in)**, adjustment is necessary.

#### CAUTION

**IF CLEARANCE IS GREATER IN SOME POSITIONS, SOME OF THE CHAIN LINKS ARE FLATTENED OR JAMMED. CONSULT AN Official aprilia Dealer.**

### Controle van de speling van de ketting (04\_32)

#### Voor de controle van de speling:

- Leg de motor stil.
- Plaats het voertuig op de standaard.
- Plaats de hendel van de versnellingsbak in vrij.
- Controleer of de verticale schommeling, in een punt tussen het rondsel en de kroon in de onderste vertakking van de ketting, ongeveer **25 - 30 mm (1.18 - 0.98 in)** bedraagt.
- Verplaats het voertuig vooruit, zodat de verticale schommeling van de ketting ook in andere posities kan gecontroleerd worden; de speling moet in alle fasen van de rotatie van het wiel constant blijven.

Wanneer de speling uniform is, maar groter dan **30 mm (1.18 inch)** of kleiner dan **25 mm (0.98 inch)**, moet de regeling uitgevoerd worden.



**TO AVOID THE RISK OF SEIZURE, LUBRICATE THE CHAIN ON A REGULAR BASIS.**

#### **LET OP**

**WANNEER MEN IN SOMMIGE POSITIES EEN HOGERE SPELING OPMERKT, ZIJN ER SAMENGEDRUKTE OF AFGESLAGEN SCHAKELS, EN IN DIT GEVAL WENDT MEN ZICH TOT EEN Officiële aprilia Dealer.**

**OM TE VOORKOMEN DAT DE SCHAKELS KUNNEN AFSLAAN, SMEERT MEN REGELMATIG DE KETTING.**

### **Chain backlash adjustment**

#### **CAUTION**

**TO ADJUST THE CHAIN BACKLASH, PLEASE CONTACT AN Official aprilia Dealer. IF YOU ARE ADEQUATELY TRAINED AND EXPERIENCED, REFER TO THE INSTRUCTIONS IN THIS WORKSHOP BOOKLET AVAILABLE ALSO AT ANY DEALER.**

### **Regeling van de speling van de ketting**

#### **LET OP**

**VOOR DE REGELING VAN DE SPELING VAN DE KETTING, MOET MEN ZICH WENDEN TOT EEN Officiële aprilia Dealer, OF WANNEER U EEN EXPERT EN GEKWALIFICEERD BENT, KUNNEN DE AANDUIDINGEN IN DE HANDLEIDING VAN DE GARAGE ALS REFERENTIE GEBRUIKT WORDEN, DIE U KAN KOPEN BIJ EEN Officiële aprilia Dealer.**

## Checking wear of chain, front and rear sprockets

Also check the following parts and make sure that the chain, pinion and crown do not have:

- Damaged rollers.
- Loosened pins.
- Dry, rusty, flattened or jammed chain links.
- Excessive wear.
- Missing sealing rings.
- Excessively worn or damaged pinion or crown teeth.

### CAUTION

**IF THE CHAIN ROLLERS ARE DAMAGED, THE PINS ARE LOOSENED AND/OR THE O-RINGS ARE MISSING OR DAMAGED, THE WHOLE CHAIN APPARATUS (PINION, CROWN AND CHAIN) SHOULD BE REPLACED.**

### CAUTION

**LUBRICATE THE CHAIN ON A REGULAR BASIS, PARTICULARLY IF YOU FIND DRY OR RUSTY PARTS. FLATTENED OR JAMMED CHAIN LINKS MUST LUBRICATED AND REPAIRED. IF REPAIR IS NOT POSSIBLE, CON-**

## Controle van het gebruik van de ketting, het tandrad en kroon

Controleer bovendien de volgende delen, en controleer of de ketting, het rondsel en de kroon geen:

- Beschadigde rollen hebben.
- Geloste pinnen hebben.
- Droge, verroeste, samengedrukte of afgeslagen schakels hebben.
- Excessieve slijtage vertonen.
- Ontbrekende dichtingsringen hebben.
- Excessief versleten of beschadigde rondsel- of kroontanden hebben.

### LET OP

**WANNEER DE ROLLEN VAN DE KETTING BESCHADIGD, DE PINNEN GELOST EN/OF DE DICHTINGSRINGEN BESCHADIGD OF AFWEZIG ZIJN, MOET MEN DE VOLLEDIGE GROEP VAN DE KETTING VERVANGEN (RONDSEL, KROON EN KETTING).**

### LET OP

**SMEER DE KETTING REGELMATIG, VOORAL WANNEER MEN DROGE OF VERROESTE DELEN OPMERKT. DE SAMENGEDRUKTE OF AFGESLAGEN SCHAKELS MOETEN GESMEERD WORDEN EN OPNIEUW IN**

**TACT AN Official aprilia Dealer, FOR REPLACEMENT.**

**WERKCONDITIES GEBRACHT WORDEN. WANNEER DIT NIET MOGELIJK ZOU ZIJN, WENDT MEN ZICH TOT EEN Officiële aprilia Dealer, DIE ZAL ZORGEN VOOR DE VERVANGING.**

## Chain lubrication and cleaning

Never wash the chain with high pressure air/water jets or steam jets or highly flammable solvents.

- Wash the chain with fuel oil or kerosene. Maintenance operations should be more frequent if there are signs of quick rust.

Lubricate the chain whenever necessary.

- After washing and drying the chain, lubricate it with spray grease for sealed chains.



**THE GEARING CHAIN HAS SEALING RINGS AMONG THE LINKS THAT KEEP THE GREASE INSIDE. WORK WITH EXTREME CAUTION WHEN ADJUSTING, LUBRICATING, WASHING AND REPLACING THE CHAIN.**

**COMMERCIAL CHAIN LUBRICANTS MAY CONTAIN SUBSTANCES THAT COULD DAMAGE THE RUBBER SEALING RINGS OF THE CHAIN.**

## Smering en reiniging van de ketting

Was de ketting absoluut niet met waterstralen, dampstralen, waterstralen onder hoge druk, en met oplosmiddelen met hoge ontvlambaarheidsgraad.

- Was de ketting met nafta of kerosine. Wanneer de ketting vlug verroest, moet men de onderhoudshandelingen eerder uitvoeren.

smeer de ketting elke keer dit nodig is.

- Nadat de ketting gewassen en gedroogd is, smeert men ze met vetspray voor verzegelde kettingen.



**DE TRANSMISSIEKETING IS VOORZIEN VAN DICHTINGSRINGEN TUSSEN DE SCHAKELS, DIE DIENEN OM HET VET BINNENIN TE HOUDEN. WEES ZEER VOORZICHTIG BIJ DE REGELING, DE SMERING, HET WASSEN EN DE VERVANGING VAN DE KETING.**

**DO NOT USE THE VEHICLE IMMEDIATELY AFTER CHAIN LUBRICATION AS LUBRICANT COULD BE SPRAYED OUT BY CENTRIFUGAL FORCE AND FOUL THE SURROUNDING AREA.**

**DE SMEERMIDDELEN VOOR KETTINGEN DIE MEN VINDT IN DE HANDEL KUNNEN SCHADELIJKE STOFFEN BEVATTEN VOOR DE RUBBEREN DICHTINGSRINGEN VAN DE KETTING.**

**GEBRUIK HET VOERTUIG NIET ONMIDDELIJK NADAT DE KETTING WERD GESMEERD, OMDAT HET SMEERMIDDEL DOOR DE CENTRIFU-GEKRACHT IN HET ROND WORDT GESPROEID ZODAT DE OMLIGGENDE ZONES BESMEURD RAKEN.**

# DORSODURO

**aprilia**



**Chap. 05**  
**Technical data**

**Hst. 05**  
**Technische gegevens**

**DIMENSIONS**

Max. length	2210 mm (87.01 in)
Max. width (at hand guards)	905 mm (35.63 in)
Max. height	1185 mm (46.65 in)
Saddle height	900 mm (35.43 in)
Wheelbase	1505 mm (59.25 in)
Kerb weight	206 kg (454 lb)
Dry weight (without fuel)	196 kg (432 lb)

**AFMETINGEN**

Max lengte	2210 mm (87.01 inch)
Max breedte (gemeten op de handbeschermers)	905 mm (35.63 inch)
Max hoogte	1185 mm (46.65 inch)
Hoogte tot het zadel	900 mm (35.43 inch)
Asafstand	1505 mm (59.25 inch)
Gewicht per versnellingsorde	206 kg (454 lb)
Leeg gewicht (zonder brandstof)	196 kg (432 lb)

**ENGINE**

Model	M551M
Type	90° longitudinal V-twin, 4-stroke, 4 valves per cylinder, 2 overhead camshafts.
Cylinder quantity	2
overall cylinder capacity	749.9 cm <sup>3</sup> (45.76 cu.in)

**MOTOR**

Model	M551M
Type	Bicilindrisch 4-takt in V 90° in de lengte met 4 kleppen per cilinder, 2 assen met nokken in de kop.
Aantal cilinders	2
Compleessieve cilinderinhoud	749,9 cc (45.76 cu in)

Bore / stroke	92 x 56.4 mm (3.62 x 2.22 cu.in)
Intake valve clearance	0.11 - 0.18 mm (0.0043 - 0.0071 in)
Outlet valve clearance	0.16 - 0.23 mm (0.0063 - 0.0091 in)
Compression ratio	11.0: 1
Ignition	electronic
Engine speed at idle	1400 ± 100 rpm
Clutch	Multiple-disk, oil-bathed clutch with control on the left side of the handlebar
Lubrication system	Wet crankcase. Pressure system regulated by trochoidal pump
Air filter	With dry cartridge filter
Cooling	Fluid

**GEARBOX**

Type	Mechanical, 6 speeds with foot lever on the left hand side of the engine
------	--

Boring/slag	92 x 56,4 mm (3.62 x 2.22 cu in)
Kleppenspel in aanzuiging	0,11 - 0,18 mm (0.0043 - 0.0071 in)
Kleppenspeling uitlaat	0,16 - 0,23 mm (0.0063 - 0.0091 in)
Compressieverhouding	11,0: 1
Starten	Elektrisch
Toerental van de motor bij het minimumregime	1400 ± 100 toeren/min (rpm)
Koppeling	Multischijf in oliebad met commando op de linker kant van het stuur
Smeersysteem	Vochtige carter. Systeem onder druk, geregeld door de trochoïdale pomp
Luchtfilter	Met filterend droog patroon
Koeling	Met vloeistof

**VERSNELLINGSBAK**

Type	Mechanisch met 6 versnellingen, met pedaalcommando op de linker kant van de motor
------	---

**CAPACITY**

Fuel capacity (reserve included)	12 l (2.64 UKgal; 3.17 USgal)
Fuel reserve	2.8 l (0.62 UKgal; 0.74 USgal)
Engine oil	3.0 l (without oil filter change) (0.66 UKgal; 0.79 USgal) 3.2 l (with oil filter change) (0.70 UKgal; 0.85 USgal)
Coolant	1.8 l (0.40 UKgal; 0.48 USgal)
Seats	2
Maximum weight allowed	400 kg (882 lb)

**CAPACITEIT**

Brandstoftank (inclusief de reserve)	12 l (2.64 UK gal; 3.17 US gal)
Brandstofreserve	2,8 l (0.62 UK gal; 0.74 US gal)
Motorolie	3,0 l (zonder vervanging van de oliefilter) (0.66 Uk gal; 0.79 US gal) 3,2 l (met vervanging van de oliefilter) (0.70 Uk gal; 0.85 US gal)
Koelvloeistof	1,8 l (0.40 UK gal; 0.48 US gal)
Plaatsen	2
Maximaal toegelaten gewicht	400 kg (882 lb)

**GEAR RATIOS**

Gear ratio	Gear primary drive 38/71
1st gear ratio	14/36 (secondary)
2nd gear ratio	17/32 (secondary)
3rd gear ratio	20/30 (secondary)
4th gear ratio	22/28 (secondary)
5th gear ratio	23/26 (secondary)

**TRANSMISSIEVERHOUDINGEN**

Transmissieverhouding	Primair met raderwerk 38/71
Transmissieverhouding 1° versnelling	14/36 (secundair)
Transmissieverhouding 2° versnelling	17/32 (secundair)
Transmissieverhouding 3° versnelling	20/30 (secundair)
Transmissieverhouding 4° versnelling	22/28 (secundair)



6th gear ratio	24/25 (secondary)
Final drive gear ratio	16/46

Transmissieverhouding 5° versnelling	23/26 (secundair)
Transmissieverhouding 6° versnelling	24/25 (secundair)
Eindtransmissieverhouding	16/46

**DRIVE CHAIN**

Type	Endless (without master link) and with sealed links. No. of links 108
Model	525 ZRPK

**TRANSMISSIEKETING**

Type	Zonder einde (zonder koppelingsschakel) en met verzegelde schakels. Aantal schakels 108
Model	525 ZRPK

**FUEL SYSTEM**

Type	Electronic injection (Multipoint)
Throttle valves diameter	Ø 52 mm (2.05 in)
Fuel	premium unleaded petrol, minimum octane rating of 95 (NORM) and 85 (NOMM)

**VOEDINGSSYSTEEM**

Type	Elektronische injectie (Multipoint)
Diameter van de vlinderkleppen	Diam. 52 mm (2.05 in)
Brandstof	Loodvrije superbenzine, met een minimum octaangehalte van 95 (N.O.R.M.) en 85 (N.O.M.M.).

**CHASSIS**

Type	Component chassis (bolted). Die-cast aluminium plates and high-strength steel tubular chassis.
Steering inclination angle	25.8°
Trail	108 mm (4.25 in)

**SUSPENSIONS**

Front	Upside-down telescopic hydraulic fork. Stem diam. 43 mm (1.69 in)
Travel	160 mm (6.3 in)
Rear	Oscillating fork and adjustable hydraulic single shock absorber
Wheel travel	155 mm (6.1 in)

**FRAME**

Type	Samengesteld frame (vastgeschroefd). Gegoten aluminium platen en raamwerk in stalen buizen met hoge elasticiteitsgrens.
Hellingshoek van het stuur	25,8°
Voorloop	108 mm (4.25 in)

**OPHANGINGEN**

Vooraan	Telescopische vork upside-down met hydraulische werking. Stangen diam. 43 mm (1.69 in)
Verplaatsing	160 mm (6.3 inch)
Achteraan	Achtervork en regelbare hydraulische monoschokdemper
Verplaatsing van het wiel	155 mm (6.1 inch)

**BRAKES**

Front	Double floating disc, Ø 320 mm (12.60 in), radially-mounted callipers with four plungers- two of them Ø 27 mm (1.06 in), the other two Ø 32.03 (1.26 in) and 4 pads
Rear	240 mm (9.45 in) disc brake with 35 mm (1.38 in) single piston calliper

**REMMEN**

Vooraan	Met dubbele zwevende schijf - diam. 320 mm (12.60 in), tangen met radiaalbevestiging met vier zuigertjes - 2 diam. 27 mm (1.06 in); 2 diam 32,03 (1.26 in) en 4 pastilles
Achteraan	Met schijf - diam. 240 mm (9.45 in), tang met enkel zuigertje - diam. 35 mm (1.38 in)

**WHEEL RIMS**

Type	Light alloy rims with extractable bolt
Front	3.50 x 17"
Rear	6.00 x 17"

**WIELVELGEN**

Type	Lichtmetalen velgen met verwijderbare pin
Vooraan	3,50 x 17"
Achteraan	6,00 x 17"

**TYRES**

Tyre type (standard)	DUNLOP SPORTMAX QUALIFIER
Front tyre	120/70 ZR17"

**BANDEN**

Bandentype (standaard)	DUNLOP SPORTMAX QUALIFIER
Voorband	120/70 ZR17"

Front tyre pressure	rider only: 2.3 bar (230 kPa) (33.36 PSI) rider + passenger: 2.4 bar (240 kPa) (34.81 PSI)
---------------------	---

Rear tyre	180/55 ZR17"
-----------	--------------

Rear tyre pressure	rider only: 2.5 bar (250 kPa) (36.26 PSI) rider + passenger: 2.7 bar (270 kPa) (39.16 PSI)
--------------------	---

Voorbandspanning	alleen bestuurder: 2,3 bar (230 Kpa) (33.36 PSI) piloot + passagier: 2,4 bar (240 Kpa) (34.81 PSI)
------------------	---

Achterband	180/55 ZR17"
------------	--------------

Achterbandspanning	alleen bestuurder: 2,5 bar (250 Kpa) (36.26 PSI) piloot + passagier: 2,7 bar (270 Kpa) (39.16 PSI)
--------------------	---

**SPARK PLUGS**

Standard spark plugs	NGK CR7EKB
Spark plug electrode gap	0.6 ÷ 0.7 mm (0.024 ÷ 0.028 in)
Resistance	5 kOhm

**BOUGIES**

Standaard bougies	NGK CR7EKB
Elektrodenafstand van de bougies	0,6 ÷ 0,7 mm (0.024 in ÷ 0.028 in)
Weerstand	5 kOhm

**ELECTRICAL SYSTEM**

Battery	12V - 10 Ah
Main fuses	30A
Auxiliary fuses	3A, 10A, 15A, 20A

**ELEKTRISCHE INSTALLATIE**

Accu	12V - 10 Ah
Hoofdzekeringen	30A
Secundaire zekeringen	3 A, 10 A, 15 A, 20 A

(Permanent-magnet) Generator 13.5 V - 450 W at 6000 rpm

Generator (met permanente magneet)

13,5 V - 450 W bij 6000 rpm

**BULBS**

High-beam light	12 V - 60 W H4
Low-beam light	12 V - 50 W H4
Front tail light	12V - 6W H6
Turn indicator light	12V - 10W
Rear running light / stop light	LED
License plate light	12V - 5W
Rpm indicator lighting	LED
Multifunction display lighting	LED

**LAMPJES**

Groot licht	12V - 60W H4
Dimlicht	12V - 50W H4
Voorste positielicht	12V - 6W H6
Licht van de richtingaanwijzers	12V - 10W
Achterste positielicht / stoplicht	Led
Nummerplaatlicht	12V - 5W
Verlichting van de toerenteller	Led
Verlichting van het multifunctioneel display	Led

**WARNING LIGHTS**

High-beam light	LED
Right turn indicator	LED
Left turn indicator	LED
General warning	LED

**CONTROLELAMPEN**

Groot licht	Led
Rechter richtingaanwijzer	Led
Linker richtingaanwijzer	Led
Algemene Warning	Led

Gear in neutral	LED	Versnellingsbak in vrij	LED
Side stand down	LED	Laterale standaard uitgeklaapt	LED
Fuel reserve	LED	Brandstofreserve	Led
ABS	LED	ABS	LED

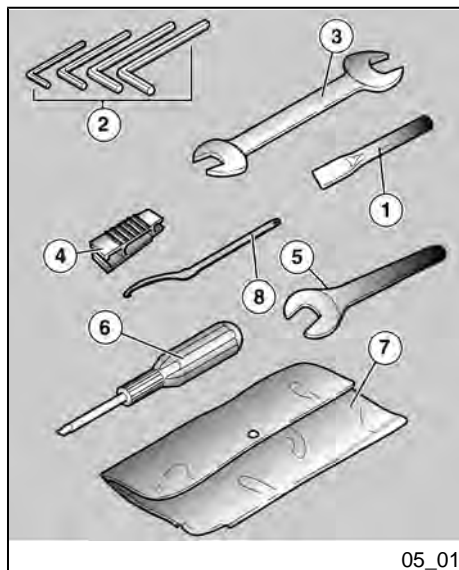

### Kit equipment (05\_01)

The tools supplied are:

- Extension for wrench (1);
- 3; - 4; - 5; - 6 mm (- 0.12 - 0.16 - 0.20 - 0.24 in) L-shaped hex Allen keys (2) ;
- One 10 - 13 mm (0.39 - 0.51 in) double open ended spanner (3);
- Pliers to extract fuses (4);
- 19 mm (0.75 in) single open ended spanner (5);
- Double ended Phillips/hexagonal screwdriver (6);
- Toolkit pouch (7);
- Shock absorber ring nut adjustment wrench (8).

**Maximum weight allowed: 1.5 kg (3.3 lb).**

### Bijgeleverd gereedschap (05\_01)

De bijgevoegde gereedschappen zijn:

- Verlengstuk voor de sleutel (1);
- Gebogen mannelijke zeskantsleutels 3, 4, 5, 6 mm (0.12, 0.16, 0.20, 0.24 in) (2);
- Dubbele vorksleutel 10 - 13 mm (0.39 - 0.51 in) (3);
- Trektangen voor de zekeringen (4);
- Vorksleutel 19 mm (0.75 in) (5);
- Schroevendraaier met twee punten kruis / mannelijke zeskant (6);
- Gereedschapstas (7);
- Sleutel voor regeling moer schokdemper (8).

**Maximum toegelaten gewicht: 1,5 kg (3.3 lb).**

# DORSODURO

**aprilia**



**Chap. 06  
Programmed  
maintenance**

**Hst. 06  
Gepland onderhoud**

## Scheduled maintenance table

Adequate maintenance is fundamental to ensuring long-lasting, optimum operation and performance of your vehicle.

To this end, aprilia offers a set of checks and maintenance services (at the owner's expense) that are summarised in the table shown on the following page. Any minor faults should be reported without delay to an **Authorised aprilia Dealer or Sub-Dealer** without waiting until the next scheduled service to solve it.

All scheduled maintenance services must be carried out at the specified times and kilometres, even if the stated mileage has not yet been reached. Carrying out scheduled services on time is essential to ensure your warranty remains valid. For further information regarding Warranty procedures and "Scheduled Maintenance", please refer to the "Warranty Booklet".

### NOTE

**CARRY OUT THE MAINTENANCE OPERATIONS AT HALF THE INTERVALS SHOWN IF THE VEHICLE IS USED IN WET OR DUSTY AREAS, OFF ROAD OR FOR SPORTS APPLICATIONS.**

## Tabel gepland onderhoud

Een aangepast onderhoud is van doorslaggevend belang voor een langere levensduur van het voertuig in optimale werkcondities met optimale prestaties.

Daarom heeft aprilia een serie van controles en onderhoudshandelingen tegen betaling voorzien, die men vindt in het samenvattend kader op de volgende pagina. Het is een goede gewoonte om eventuele kleine onregelmatigheden bij de werking onmiddellijk mee te delen aan een **Officiële aprilia Dealer of Verkooper** zonder te wachten, om ze te verhelpen, tot het uitvoeren van de volgende servicebeurt.

Het is absoluut noodzakelijk om de servicebeurten uit te voeren aan de voorgeschreven kilometerintervallen en tijden, wanneer de voorziene kilometerstand wordt bereikt. Een stipte uitvoering van de servicebeurten is noodzakelijk voor het correcte gebruik van de garantie. Voor alle andere informatie in verband met de toepassingswijzen van de Garantie en de uitvoering van het "Geprogrammeerd Onderhoud", raadpleegt men het "Garantieboekje".

### N.B.

**WANNEER HET VOERTUIG WORDT GEBRUIKT IN REGENACHTIGE OF STOFFIGE ZONES, OP SLECHTE WEGEN, OF WANNEER MEN SPORTIEF RIJDT, MOETEN DE ONDERHOUDS-**



**HANDELINGEN AAN DE HELFT VAN HET AANGEDUIDE TIJDSINTERVAL UITGEVOERD WORDEN.**

I: INSPECT AND CLEAN, ADJUST, LUBRICATE OR REPLACE IF NECESSARY

C: CLEAN, R: REPLACE, A: ADJUST, L: LUBRICATE

\* Check and clean, adjust or replace if necessary every 1000 km

\*\* Replace every 2 years

\*\*\* Replace every 4 years

\*\*\*\* At every start-up

\*\*\*\*\* Check monthly

I: CONTROLEREN EN REINIGEN, REGELLEN, SMEREN OF VERVANGEN INDIEN NODIG

C: REINIGEN, R: VERVANGEN, A: REGELLEN, L: SMEREN

\* Controleren en reinigen, regelen of vervangen indien nodig elke 1000 km

\*\* Vervang elke 2 jaar

\*\* Vervang elke 4 jaar

\*\*\*\* Telkens als men start

\*\*\*\*\* Controleer elke maand

**ROUTINE MAINTENANCE TABLE**

km x 1,000	1	5	10	15	20	25	30	35	40
Rear shock absorber					I				I
Spark plug					R				R
Drive chain *	I				I				I
Transmission cables and controls	I				I				I
Steering bearings and steering clearance	I				I				I
Wheel bearings					I				I

<b>km x 1,000</b>	<b>1</b>	<b>5</b>	<b>10</b>	<b>15</b>	<b>20</b>	<b>25</b>	<b>30</b>	<b>35</b>	<b>40</b>
Control unit diagnosis	I				I				I
Brake discs	I				I				I
Air filter			I		R		I		R
Engine oil filter	R				R				R
Fork					I				I
Vehicle general operation	I				I				I
Valve clearance	I				A				A
Cooling system					I				I
Braking systems	I				I				I
Light circuit	I				I				I
Safety switches					I				I
Clutch control fluid **	I				I				I
Brake fluid **	I				I				I
Coolant **	I				I				I
Fork oil **									
Engine oil	R				R				R
Light aiming					I				I
Fork oil seals					I				I
Anti-vibration buffers					I				I
Tyres - pressure / wear*****	I	I	I	I	I	I	I	I	I
Wheels	I				I				I
Bolts and nuts tightening	I				I				I

km x 1,000	1	5	10	15	20	25	30	35	40
Suspensions and setting	I				I				I
Warning light indicating error on the instrument panel ****									
Fuel pipes ***					I				I
Clutch wear					I				I
Break pad wear	I	I	I	I	I	I	I	I	I

**TABEL VAN HET PERIODIEK ONDERHOUD**

Km x 1.000	1	5	10	15	20	25	30	35	40
Achterste schokdemper					I				I
Bougie					R				R
Transmissieketting *	I				I				I
Kabels van de transmissie en de commando's	I				I				I
Kussentjes en speling van stuurinrichting	I				I				I
Kussentjes van wielen					I				I
Diagnose van centrale	I				I				I
Remschijven	I				I				I
Luchtfilter			I		R		I		R
Filter van de motorolie	R				R				R
Vork					I				I
Algemene werking van het voertuig	I				I				I
Kleppenspel	I				A				A
Koelinstallatie					I				I

<b>Km x 1.000</b>	<b>1</b>	<b>5</b>	<b>10</b>	<b>15</b>	<b>20</b>	<b>25</b>	<b>30</b>	<b>35</b>	<b>40</b>
Reminstallaties									
Installatie lichten									
Veiligheidsschakelaars									
Vloeistof van de koppelingbediening **									
Remvloeistof **									
Koelvloeistof **									
Olie van de vork **									
Motorolie	R				R				R
Regeling van de lichten									
Oliekeerring van de vork									
Flexibele koppeling									
Banden - spanning / slijtage*****									
Wielen									
Sluiting van bouten									
Ophangingen en stand									
Controlelamp voor foutsignalering op dashboard ****									
Brandstofbuizen ***									
Slijtage van de koppeling									
Slijtage van remblokjes									

**RECOMMENDED PRODUCTS**

<b>Product</b>	<b>Description</b>	<b>Specifications</b>
AGIP TEC 4T, SAE 15W-50	Engine oil	Use top-branded oils that meet or exceed the requirements of API SJ/CCMC G4/ACEA A3-04/ JASO MA specifications.
AGIP FORK 5W	Fork oil	SAE 5W
AGIP MP GREASE	Grease for bearings, joints, couplings and leverages	As an alternative to the recommended product, use top branded grease for roller bearings with an operating temperature range of -30°C...+140°C (-22°F...+284°F), a drop point of 150°C...230°C (302°F...446°F), high corrosion protection qualities and good water and rust resistance.
AGIP CHAIN GREASE SPRAY	Recommended CHAIN LUBRICANT	Grease
AGIP BRAKE 4 / BRAKE 5.1	Recommended BRAKE FLUID	-
AGIP BRAKE 4 / BRAKE 5.1	Recommended CLUTCH FLUID	-
AGIP PERMANENT SPEZIAL	Recommended ENGINE COOLANT	Ready mixed biodegradable coolant with "long life" technology and characteristics (red). Freezing protection up to -40° (-40°F). In compliance with the CUNA 956-16 standard.

**AANBEVOLEN PRODUCTEN**

<b>Product</b>	<b>Beschrijving</b>	<b>Kenmerken</b>
AGIP TEC 4T, SAE 15W-50	Motorolie	Gebruik merkolies met prestaties conform of hoger dan de specifieke API SJ/CCMC G4/

Product	Beschrijving	Kenmerken
		ACEA A3-04/ JASO MA.
AGIP FORK 5W	Olie van de vork	SAE 5W
AGIP MP GREASE	Vet voor kussentjes, koppelingen, knooppunten en hefsystemen	In plaats van het aanbevolen product, gebruikt men merkvet voor draaiende kussentjes, met bruikbaar temperatuursveld -30°C...+140°C (-22°F...+284°F), druppelpunt 150°C...230°C (302°F...446°F), hoge anticorrosiebescherming, goede weerstand tegen water en oxidatie.
AGIP CHAIN GREASE SPRAY	aanbevolen voor KETTINGEN	Vet
AGIP BRAKE 4 / BRAKE 5.1	aanbevolen REMVLOEISTOF	-
AGIP BRAKE 4 / BRAKE 5.1	aanbevolen VLOEISTOF VAN DE KOPPELING	-
AGIP PERMANENT SPEZIAL	aanbevolen KOELVLOEISTOF VOOR DE MOTOR	Biologisch afbreekbare koelvloeistof, gebruiksklaar, met "long life" technologie en kenmerken (rood). Verzekert een bescherming tegen vriestemperaturen tot -40°C (-40°F). Beantwoordt aan de norm CUNA 956-16.

# TABLE OF CONTENTS

## **A**

Advanced functions: 39  
Air filter: 112  
Alarms: 30

## **B**

Battery: 15, 119, 121  
Brake: 14, 116, 135

## **C**

Chain: 144–147  
Clutch: 14, 73, 118  
Clutch fluid: 14, 118  
Clutch lever: 73  
Coolant: 12

## **D**

Disc brake: 135  
Display: 27

## **E**

Engine oil: 13, 104, 106, 107  
Engine stop: 51

## **F**

Fork: 69  
Fuel: 11  
Fuses: 123

## **G**

Gearbox oil: 13

## **H**

Headlight: 127  
Horn: 49

## **I**

Identification: 55  
Immobilizer: 52

Instrument panel: 25

## **M**

Maintenance: 103, 159, 160  
Mirrors: 133

## **R**

Ride by wire: 80

## **S**

Saddle: 53  
Scheduled maintenance:  
160  
Shock absorbers: 65  
Spark plug: 112  
Stand: 17, 93  
Start-up: 51

## **T**

Technical data: 149  
Turn indicators: 132  
Tyres: 109





# TREFWOORDENREGISTER

## A

ACCU: 15, 119, 121  
Alarmen: 30

## B

Banden: 109  
BOUGIE: 112  
Brandstof: 11

## C

Claxon: 49

## D

Display: 27

## I

Identificatie: 55

## K

Ketting: 144–147  
Koelvloeistof: 12, 113  
Koplamp: 127

## L

Luchtfilter: 112

## M

Motorolie: 13, 104, 106, 107

## O

Onderhoud: 103, 159, 160

## R

Remvloeistof: 117  
Richtingaanwijzers: 49, 130,  
132  
Ride by wire: 80

## S

Schijfrem: 135  
Standaard: 17, 93  
Start: 81  
Stuurslot: 48

## T

Technische gegevens: 149

## V

Veiligheidsnormen: 96

## Z

Zadel: 53  
Zekeringen: 123



## THE VALUE OF SERVICE

As a result of continuous technical updates and specific mechanic training programs for aprilia products, only **aprilia Official Network** mechanics know this vehicle fully and have the special tools necessary to carry out maintenance and repair operations correctly.

The reliability of the vehicle also depends on its mechanical state. Checking the vehicle before riding, its regular maintenance and using only **Original aprilia Spare Parts** are essential!

For information about the nearest **Official Dealer and/or Service Centre**, consult the Yellow Pages or search directly on the inset map in our Official Website:

**[www.aprilia.com](http://www.aprilia.com)**

Only by requesting aprilia Original Spare Parts can you be sure of purchasing products that were developed and tested during the actual vehicle design stage. All aprilia Original Spare Parts undergo quality control procedures to guarantee reliability and durability.

The descriptions and illustrations given in this publication are not binding; While the basic characteristics as described and illustrated in this booklet remain unchanged, aprilia reserves the right, at any time and without being required to update this publication beforehand, to make any changes to components, parts or accessories, which it considers necessary to improve the product or which are required for manufacturing or construction reasons.

Not all versions/models shown in this publication are available in all Countries. The availability of individual versions/models should be confirmed with the official aprilia sales network.

© Copyright 2008- aprilia. All rights reserved. Reproduction of this publication in whole or in part is prohibited. aprilia - After sales service.

The aprilia trademark is property of Piaggio & C. S.p.A.

## DE WAARDE VAN DE ASSISTENTIE

Dankzij de voortdurende technische actualisering en de specifieke trainingsprogramma's van de aprilia producten, kennen enkel de onderhoudsmonteurs van het **Officiële Netwerk van aprilia** grondig dit voertuig, en beschikken ze over de nodige speciale uitrusting voor een correcte uitvoering van de handelingen van het onderhoud en de herstellingen.

De betrouwbaarheid van het voertuig hangt ook af van de mechanische condities van het voertuig. De controle vóór het rijden, het regelmatig onderhoud en het exclusief gebruik van de **Originele Reserveonderdelen van aprilia** zijn essentiële factoren !

Voor informatie in verband met de dichtstbijzijnde **Officiële dealer en/of Assistentiedienst**, raadpleegt men de Gouden Gids of zoekt men rechtstreeks op de geografische kaart op onze Officiële Website:

**[www.aprilia.com](http://www.aprilia.com)**

Enkel wanneer men Originele aprilia Reserveonderdelen aanvraagt, zal men een product krijgen dat reeds bestudeerd en getest werd tijdens de ontwerpfase van het voertuig. De Originele aprilia Reserveonderdelen worden systematisch onderworpen aan kwaliteitscontroleprocedures om de volledige betrouwbaarheid en de duur ervan te garanderen.

De beschrijvingen en de illustraties in deze uitgave zijn niet bindend; aprilia houdt zich derhalve het recht voor om, met behoud van de essentiële eigenschappen van het model dat hierin is beschreven en geïllustreerd, op elk moment wijzigingen aan te brengen aan de organen, de onderdelen of de levering van accessoires naar gelang zij dit nodig acht om het product te verbeteren, of om te voldoen aan vereisten van constructieve of commerciële aard, zonder verplicht te zijn om tijdig deze uitgave bij te werken.

Niet alle versies in deze uitgave zijn in alle landen beschikbaar. De beschikbaarheid van de afzonderlijke versies moet gecontroleerd worden via het officiële verkoopsnetwerk van aprilia.

© Copyright 2008 - aprilia. Alle rechten voorbehouden. Het reproduceren van de inhoud, ook van delen hiervan, is verboden. aprilia - Dienst na verkoop.

Het merk aprilia is eigendom van Piaggio & C. S.p.A.